

# Inspiron 15

## Σειρά 3000

### Εγχειρίδιο κατόχου

Μοντέλο υπολογιστή: Inspiron 15-3541/15-3542  
Μοντέλο σύμφωνα με τους κανονισμούς: P40F  
Τύπος σύμφωνα με τους κανονισμούς: P40F001/  
P40F002



# Σημειώσεις, ειδοποιήσεις και προσοχές

---



**ΣΗΜΕΙΩΣΗ:** Η ΣΗΜΕΙΩΣΗ υποδεικνύει σημαντικές πληροφορίες που σας βοηθούν να χρησιμοποιείτε καλύτερα τον υπολογιστή σας.



**ΠΡΟΣΟΧΗ:** Η ΠΡΟΣΟΧΗ υποδηλώνει είτε δυνητική βλάβη υλικού είτε απώλεια δεδομένων και δηλώνει τον τρόπο με τον οποίο μπορείτε να αποφύγετε το πρόβλημα.



**ΠΡΟΕΙΔΟΠΟΙΗΣΗ:** Η ΕΙΔΟΠΟΙΗΣΗ αφορά πιθανή υλική ζημιά, σωματικό τραυματισμό ή θάνατο.

---

**Copyright © 2014 Dell Inc. Με επιφύλαξη παντός δικαιώματος.** Το προϊόν αυτό προστατεύεται από τη διεθνή και αμερικανική νομοθεσία περί πνευματικών δικαιωμάτων και πνευματικής ιδιοκτησίας. Η Dell™ και το λογότυπο Dell είναι εμπορικά σήματα της Dell Inc. στις Ηνωμένες Πολιτείες ή/και σε άλλες δικαιοδοσίες. Όλα τα άλλα σήματα και ονόματα που αναφέρονται στο παρόν μπορεί να είναι εμπορικά σήματα των αντίστοιχων εταιρειών.

2014 - 03

Rev. A00

# Πίνακας περιεχομένων

<b>Πριν από την εκτέλεση εργασιών στο εσωτερικό του υπολογιστή σας.....</b>	<b>10</b>
Προτού ξεκινήσετε .....	10
Οδηγίες για θέματα ασφάλειας.....	10
Συνιστώμενα εργαλεία.....	12
<b>Μετά την εκτέλεση εργασιών στο εσωτερικό του υπολογιστή σας.....</b>	<b>13</b>
<b>Αφαίρεση της μπαταρίας.....</b>	<b>14</b>
Διαδικασία.....	14
<b>Επανατοποθέτηση της μπαταρίας.....</b>	<b>16</b>
Διαδικασία.....	16
<b>Αφαίρεση του καλύμματος της βάσης.....</b>	<b>17</b>
Προαπαιτούμενες ενέργειες.....	17
Διαδικασία.....	17
<b>Επανατοποθέτηση του καλύμματος της βάσης.....</b>	<b>19</b>
Διαδικασία.....	19
Μετάπειτα απαιτούμενες ενέργειες.....	19
<b>Αφαίρεση της μονάδας οπτικού δίσκου.....</b>	<b>20</b>
Προαπαιτούμενες ενέργειες.....	20
Διαδικασία.....	21
<b>Επανατοποθέτηση της μονάδας οπτικού δίσκου.....</b>	<b>23</b>
Διαδικασία.....	23
Μετάπειτα απαιτούμενες ενέργειες.....	23

<b>Αφαίρεση του σκληρού δίσκου.....</b>	<b>24</b>
Προαπαιτούμενες ενέργειες.....	24
Διαδικασία.....	24
<b>Επανατοποθέτηση του σκληρού δίσκου.....</b>	<b>26</b>
Διαδικασία.....	26
Μετέπειτα απαιτούμενες ενέργειες.....	26
<b>Αφαίρεση της μονάδας μνήμης.....</b>	<b>27</b>
Προαπαιτούμενες ενέργειες.....	27
Διαδικασία.....	28
<b>Επανατοποθέτηση της μονάδας μνήμης.....</b>	<b>29</b>
Διαδικασία.....	30
Μετέπειτα απαιτούμενες ενέργειες.....	30
<b>Αφαίρεση της κάρτας ασύρματης επικοινωνίας.....</b>	<b>31</b>
Προαπαιτούμενες ενέργειες.....	31
Διαδικασία.....	31
<b>Επανατοποθέτηση της κάρτας ασύρματης επικοινωνίας.....</b>	<b>33</b>
Διαδικασία.....	33
Μετέπειτα απαιτούμενες ενέργειες.....	33
<b>Αφαίρεση του πληκτρολογίου.....</b>	<b>34</b>
Προαπαιτούμενες ενέργειες.....	34
Διαδικασία.....	34
<b>Επανατοποθέτηση του πληκτρολογίου.....</b>	<b>37</b>
Διαδικασία.....	37
Τύλιγμα των καλωδίων του πληκτρολογίου.....	37
Μετέπειτα απαιτούμενες ενέργειες.....	41

<b>Αφαίρεση του στηρίγματος παλάμης.....</b>	<b>42</b>
Προσπαιτούμενες ενέργειες.....	42
Διαδικασία.....	43
<b>Επανατοποθέτηση του στηρίγματος παλάμης.....</b>	<b>46</b>
Διαδικασία.....	46
Μετέπειτα απαιτούμενες ενέργειες.....	46
<b>Αφαίρεση της μονάδας του κουμπιού τροφοδοσίας.....</b>	<b>48</b>
Προσπαιτούμενες ενέργειες.....	48
Διαδικασία.....	48
<b>Επανατοποθέτηση της μονάδας του κουμπιού τροφοδοσίας.....</b>	<b>50</b>
Διαδικασία.....	50
Μετέπειτα απαιτούμενες ενέργειες.....	50
<b>Αφαίρεση της επιφάνειας αφής.....</b>	<b>52</b>
Προσπαιτούμενες ενέργειες.....	52
Διαδικασία.....	52
<b>Επανατοποθέτηση της επιφάνειας αφής.....</b>	<b>55</b>
Διαδικασία.....	55
Μετέπειτα απαιτούμενες ενέργειες.....	55
<b>Αφαίρεση της πλακέτας του συνδέσμου της μπαταρίας.....</b>	<b>56</b>
Προσπαιτούμενες ενέργειες.....	56
Διαδικασία.....	57
<b>Επανατοποθέτηση της πλακέτας του συνδέσμου της μπαταρίας.....</b>	<b>58</b>
Διαδικασία.....	58
Μετέπειτα απαιτούμενες ενέργειες.....	58

<b>Αφαίρεση της πλακέτας I/O.....</b>	<b>59</b>
Προσπαιτούμενες ενέργειες.....	59
Διαδικασία.....	59
<b>Επανατοποθέτηση της πλακέτας I/O.....</b>	<b>61</b>
Διαδικασία.....	61
Μετάπειτα απαιτούμενες ενέργειες.....	61
<b>Αφαίρεση της πλακέτας του συνδέσμου της μονάδας οπτικού δίσκου.....</b>	<b>62</b>
Προσπαιτούμενες ενέργειες.....	62
Διαδικασία.....	63
<b>Επανατοποθέτηση της πλακέτας του συνδέσμου της μονάδας οπτικού δίσκου.....</b>	<b>65</b>
Διαδικασία.....	65
Μετάπειτα απαιτούμενες ενέργειες.....	65
<b>Αφαίρεση της μπαταρίας σε σχήμα νομίσματος.....</b>	<b>67</b>
Προσπαιτούμενες ενέργειες.....	67
Διαδικασία.....	67
<b>Επανατοποθέτηση της μπαταρίας σε σχήμα νομίσματος.....</b>	<b>69</b>
Διαδικασία.....	69
Μετάπειτα απαιτούμενες ενέργειες.....	69
<b>Αφαίρεση της θύρας του προσαρμογέα ισχύος.....</b>	<b>70</b>
Προσπαιτούμενες ενέργειες.....	70
Διαδικασία.....	70
<b>Επανατοποθέτηση της θύρας του προσαρμογέα ισχύος.....</b>	<b>72</b>
Διαδικασία.....	72
Μετάπειτα απαιτούμενες ενέργειες.....	72

<b>Αφαίρεση των ηχείων.....</b>	<b>73</b>
Προαπαιτούμενες ενέργειες.....	73
Διαδικασία.....	73
<b>Επανατοποθέτηση των ηχείων.....</b>	<b>75</b>
Διαδικασία.....	75
Μετέπειτα απαιτούμενες ενέργειες.....	75
<b>Αφαίρεση της πλακέτας συστήματος.....</b>	<b>76</b>
Προαπαιτούμενες ενέργειες.....	76
Διαδικασία.....	77
<b>Επανατοποθέτηση της πλακέτας συστήματος.....</b>	<b>80</b>
Διαδικασία.....	80
Μετέπειτα απαιτούμενες ενέργειες.....	81
<b>Αφαίρεση της διάταξης της ψύκτρας.....</b>	<b>82</b>
Προαπαιτούμενες ενέργειες.....	82
Διαδικασία.....	83
<b>Επανατοποθέτηση της διάταξης της ψύκτρας.....</b>	<b>84</b>
Διαδικασία.....	84
Μετέπειτα απαιτούμενες ενέργειες.....	84
<b>Αφαίρεση της διάταξης της οθόνης.....</b>	<b>86</b>
Προαπαιτούμενες ενέργειες.....	86
Διαδικασία.....	86
<b>Επανατοποθέτηση της διάταξης της οθόνης.....</b>	<b>90</b>
Διαδικασία.....	90
Μετέπειτα απαιτούμενες ενέργειες.....	91

<b>Αφαίρεση της στεφάνης συγκράτησης της οθόνης.....</b>	<b>92</b>
Προαπαιτούμενες ενέργειες.....	92
Διαδικασία.....	92
<b>Επανατοποθέτηση της στεφάνης συγκράτησης της οθόνης.....</b>	<b>94</b>
Διαδικασία.....	94
Μετάπειτα απαιτούμενες ενέργειες.....	94
<b>Αφαίρεση του πλαισίου της οθόνης.....</b>	<b>95</b>
Προαπαιτούμενες ενέργειες.....	95
Διαδικασία.....	96
<b>Επανατοποθέτηση του πλαισίου της οθόνης.....</b>	<b>98</b>
Διαδικασία.....	98
Μετάπειτα απαιτούμενες ενέργειες.....	98
<b>Αφαίρεση των μεντεσέδων της οθόνης.....</b>	<b>100</b>
Προαπαιτούμενες ενέργειες.....	100
Διαδικασία.....	101
<b>Επανατοποθέτηση των μεντεσέδων της οθόνης.....</b>	<b>102</b>
Διαδικασία.....	102
Μετάπειτα απαιτούμενες ενέργειες.....	102
<b>Αφαίρεση της κάμερας.....</b>	<b>103</b>
Προαπαιτούμενες ενέργειες.....	103
Διαδικασία.....	103
<b>Επανατοποθέτηση της κάμερας.....</b>	<b>105</b>
Διαδικασία.....	105
Μετάπειτα απαιτούμενες ενέργειες.....	105
<b>Αναβάθμιση του BIOS.....</b>	<b>106</b>



<b>Λήψη βοήθειας και επικοινωνία με την Dell.....</b>	<b>107</b>
Πόροι αυτοβοήθειας.....	107
Επικοινωνία με την Dell.....	108

# Πριν από την εκτέλεση εργασιών στο εσωτερικό του υπολογιστή σας

---

 **ΠΡΟΣΟΧΗ:** Για να μην πάθουν ζημιά τα εξαρτήματα και οι κάρτες, φροντίστε να τα κρατάτε από τα άκρα τους και μην αγγίζετε τις ακίδες και τις επαφές τους.

## Προτού ξεκινήσετε

- 1 Αποθηκεύστε και κλείστε όλα τα ανοιχτά αρχεία και τερματίστε όλες τις ανοιχτές εφαρμογές.
- 2 Τερματίστε τη λειτουργία του υπολογιστή σας.
  - Windows 8: Μετακινήστε τον δείκτη του ποντικιού σας στην επάνω δεξιά ή στην κάτω δεξιά γωνία της οθόνης για να ανοίξετε την πλαϊνή γραμμή συμβόλων και ύστερα κάντε κλικ ή πατήστε στις επιλογές **Settings (Ρυθμίσεις)** → **Power (Τροφοδοσία)** → **Shut down (Τερματισμός λειτουργίας)**.
  - Windows 7: Κάντε κλικ ή πατήστε στις επιλογές **Start (Εναρξη)**  → **Shut down (Τερματισμός λειτουργίας)**.









**ΣΗΜΕΙΩΣΗ:** Αν χρησιμοποιείτε διαφορετικό λειτουργικό σύστημα, ανατρέξτε στην τεκμηρίωσή του για οδηγίες σχετικά με τον τερματισμό της λειτουργίας του.

- 3 Αποσυνδέστε τον υπολογιστή σας και όλες τις προσαρτημένες συσκευές από τις ηλεκτρικές τους πρίζες.
- 4 Αποσυνδέστε από τον υπολογιστή σας όλα τα καλώδια όπως καλώδια τηλεφώνου, δικτύου και ούτω καθεξής.
- 5 Αποσυνδέστε από τον υπολογιστή σας όλες τις συσκευές και όλα τα περιφερειακά που έχετε προσαρτήσει όπως πληκτρολόγιο, ποντίκι, οθόνη και ούτω καθεξής.
- 6 Αφαιρέστε από τον υπολογιστή σας κάθε κάρτα πολυμέσων και οπτικό δίσκο, αν υπάρχουν.

## Οδηγίες για θέματα ασφάλειας

Για να προστατέψετε τον υπολογιστή σας από ενδεχόμενη ζημιά και να διασφαλίσετε την ατομική σας προστασία, ακολουθήστε τις παρακάτω κατευθυντήριες οδηγίες για θέματα ασφάλειας.

-  **ΠΡΟΕΙΔΟΠΟΙΗΣΗ:** Διαβάστε τις οδηγίες που παραλάβατε μαζί με τον υπολογιστή σας και αφορούν θέματα ασφάλειας προτού εκτελέσετε οποιαδήποτε εργασία στο εσωτερικό του. Για περισσότερες άριστες πρακτικές σε θέματα ασφάλειας, ανατρέξτε στην αρχική σελίδα του ιστοτόπου για τη συμμόρφωση προς τις κανονιστικές διατάξεις στη διεύθυνση [dell.com/regulatory\\_compliance](http://dell.com/regulatory_compliance).
-  **ΠΡΟΕΙΔΟΠΟΙΗΣΗ:** Αποσυνδέστε όλες τις πηγές ισχύος προτού ανοίξετε το κάλυμμα ή τα πλαίσια του υπολογιστή. Αφού τελειώσετε τις εργασίες στο εσωτερικό του υπολογιστή, επανατοποθετήστε όλα τα καλύμματα και τα πλαίσια και όλες τις βίδες προτού τον συνδέσετε στην πηγή ισχύος.
-  **ΠΡΟΣΟΧΗ:** Για να μην πάθει ζημιά ο υπολογιστής, διασφαλίστε ότι η επιφάνεια στην οποία θα εκτελέσετε τις εργασίες είναι επίπεδη και καθαρή.
-  **ΠΡΟΣΟΧΗ:** Για να μην πάθουν ζημιά τα εξαρτήματα και οι κάρτες, φροντίστε να τα κρατάτε από τα άκρα τους και μην αγγίζετε τις ακίδες και τις επαφές τους.
-  **ΠΡΟΣΟΧΗ:** Μόνο εξουσιοδοτημένος τεχνικός συντήρησης επιτρέπεται να αφαιρεί το κάλυμμα του υπολογιστή και να αποκτά πρόσβαση σε οποιοδήποτε από τα εσωτερικά του εξαρτήματα. Ανατρέξτε στις οδηγίες για θέματα ασφάλειας αν χρειάζεστε ολοκληρωμένες πληροφορίες σχετικά με τις προφυλάξεις ασφάλειας, την εκτέλεση εργασιών στο εσωτερικό του υπολογιστή σας και την προστασία από ηλεκτροστατική εκφόρτιση.
-  **ΠΡΟΣΟΧΗ:** Προτού αγγίξετε οτιδήποτε στο εσωτερικό του υπολογιστή σας, γειωθείτε αγγίζοντας κάποια άβαφη μεταλλική επιφάνεια, όπως το μέταλλο στην πίσω πλευρά του υπολογιστή. Την ώρα που εργάζεστε, φροντίστε να αγγίζετε κατά διαστήματα μια άβαφη μεταλλική επιφάνεια ώστε να φεύγει ο στατικός ηλεκτρισμός που μπορεί να προκαλέσει βλάβη στα εσωτερικά εξαρτήματα.
-  **ΠΡΟΣΟΧΗ:** Για να αποσυνδέσετε ένα καλώδιο, τραβήξτε το από το βύσμα ή από την κατάλληλη γλωττίδα και μην τραβάτε το ίδιο το καλώδιο. Ορισμένα καλώδια έχουν συνδέσμους με γλωττίδες ασφαλείας ή πεταλούδες που πρέπει να αποδεσμεύσετε προτού τα αποσυνδέσετε. Όταν αποσυνδέετε καλώδια, φροντίστε να τα κρατάτε καλά ευθυγραμμισμένα για να μη λυγίσουν οι ακίδες των συνδέσμων. Όταν συνδέετε καλώδια, φροντίστε να προσανατολίζετε και να ευθυγραμμίζετε σωστά τις θύρες και τους συνδέσμους.

**△ ΠΡΟΣΟΧΗ:** Για να αποσυνδέσετε ένα καλώδιο δικτύου, βγάλτε πρώτα το βύσμα του από τον υπολογιστή σας και, στη συνέχεια, βγάλτε το άλλο βύσμα του από τη συσκευή δικτύου.

**△ ΠΡΟΣΟΧΗ:** Πιέστε και βγάλτε κάθε εγκατεστημένη κάρτα από τη μονάδα ανάγνωσης καρτών μέσω.

## **Συνιστώμενα εργαλεία**

Για τις διαδικασίες που αναφέρει το έγγραφο μπορεί να απαιτούνται τα εξής εργαλεία:

- Σταυροκατσάβιδο
- Πλαστική σφήνα

# Μετά την εκτέλεση εργασιών στο εσωτερικό του υπολογιστή σας

---

 **ΠΡΟΣΟΧΗ:** Αν αφήσετε σκόρπιες ή χαλαρωμένες βίδες μέσα στον υπολογιστή σας, μπορεί να πάθει σοβαρότατη ζημιά.

- 1 Επανατοποθετήστε όλες τις βίδες και βεβαιωθείτε ότι δεν έχουν μείνει κάποιες σκόρπιες μέσα στον υπολογιστή σας.
- 2 Συνδέστε κάθε εξωτερική συσκευή, περιφερειακή συσκευή και καλώδιο που αφαιρέσατε προτού εκτελέσετε εργασίες στον υπολογιστή σας.
- 3 Επανατοποθετήστε κάθε κάρτα πολυμέσων, δίσκο και άλλο εξάρτημα που αφαιρέσατε προτού εκτελέσετε εργασίες στον υπολογιστή σας.
- 4 Συνδέστε τον υπολογιστή σας και όλες τις προσαρτημένες συσκευές στις ηλεκτρικές τους πρίζες.
- 5 Θέστε τον υπολογιστή σας σε λειτουργία.

# Αφαίρεση της μπαταρίας

**!** ΠΡΟΕΙΔΟΠΟΙΗΣΗ: Προτού εκτελέσετε οποιαδήποτε εργασία στο εσωτερικό του υπολογιστή σας, διαβάστε τις πληροφορίες που παραλάβατε μαζί του και αφορούν για θέματα ασφάλειας και ακολουθήστε τα βήματα που περιγράφει η ενότητα [Πριν από την εκτέλεση εργασιών στο εσωτερικό του υπολογιστή σας](#). Μετά την εκτέλεση εργασιών στο εσωτερικό του υπολογιστή σας, ακολουθήστε τις οδηγίες που αναφέρει η ενότητα [Μετά την εκτέλεση εργασιών στο εσωτερικό του υπολογιστή σας](#). Για περισσότερες άριστες πρακτικές σε θέματα ασφάλειας, ανατρέξτε στην αρχική σελίδα του ιστοτόπου για τη συμμόρφωση προς τις κανονιστικές διατάξεις στη διεύθυνση [dell.com/regulatory\\_compliance](http://dell.com/regulatory_compliance).

## Διαδικασία

- 1 Κλείστε την οθόνη και γυρίστε ανάποδα τον υπολογιστή.
- 2 Φέρτε συρτά τα μάνταλα αποδέσμευσης της μπαταρίας στη θέση ξεκλειδώματος.

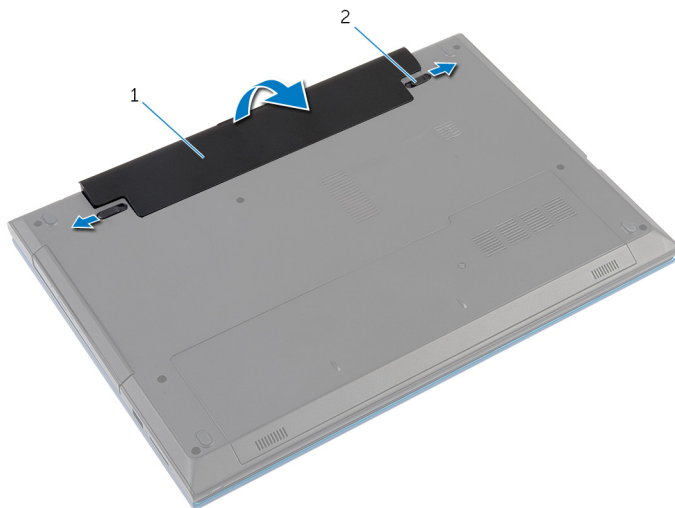

1 μπαταρία

2 μάνταλα αποδέσμευσης  
μπαταρίας (2)

- 3 Με τα δάχτυλά σας σηκώστε γυρτά την μπαταρία και αφαιρέστε την από το φατνίο της.
- 4 Γυρίστε ανάποδα τον υπολογιστή και ανοίξτε την οθόνη ως το τέρμα.

- 5 Αφού αποσυνδέσετε τον υπολογιστή, πιέστε παρατεταμένα το κουμπί τροφοδοσίας επί 5 δευτερόλεπτα για να γειωθεί η πλακέτα συστήματος.

# Επανατοποθέτηση της μπαταρίας

 **ΠΡΟΕΙΔΟΠΟΙΗΣΗ:** Προτού εκτελέσετε οποιαδήποτε εργασία στο εσωτερικό του υπολογιστή σας, διαβάστε τις πληροφορίες που παραλάβατε μαζί του και αφορούν για θέματα ασφάλειας και ακολουθήστε τα βήματα που περιγράφει η ενότητα [Πριν από την εκτέλεση εργασιών στο εσωτερικό του υπολογιστή σας](#). Μετά την εκτέλεση εργασιών στο εσωτερικό του υπολογιστή σας, ακολουθήστε τις οδηγίες που αναφέρει η ενότητα [Μετά την εκτέλεση εργασιών στο εσωτερικό του υπολογιστή σας](#). Για περισσότερες άριστες πρακτικές σε θέματα ασφάλειας, ανατρέξτε στην αρχική σελίδα του ιστοτόπου για τη συμμόρφωση προς τις κανονιστικές διατάξεις στη διεύθυνση [dell.com/regulatory\\_compliance](http://dell.com/regulatory_compliance).

## Διαδικασία

- 1 Περάστε συρτά τις γλωττίδες στην μπαταρία μέσα στις υποδοχές στο φαντίο της μπαταρίας και κουμπώστε την μπαταρία στη σωστή θέση.
  -  **ΣΗΜΕΙΩΣΗ:** Βεβαιωθείτε ότι είναι ασφαλισμένα τα μάνταλα αποδέσμευσης της μπαταρίας.
- 2 Γυρίστε ανάποδα τον υπολογιστή και ανοίξτε την οθόνη ως το τέρμα.



# Αφαίρεση του καλύμματος της βάσης

---

 **ΠΡΟΕΙΔΟΠΟΙΗΣΗ:** Προτού εκτελέσετε οποιαδήποτε εργασία στο εσωτερικό του υπολογιστή σας, διαβάστε τις πληροφορίες που παραλάβατε μαζί του και αφορούν για θέματα ασφάλειας και ακολουθήστε τα βήματα που περιγράφει η ενότητα [Πριν από την εκτέλεση εργασιών στο εσωτερικό του υπολογιστή σας](#). Μετά την εκτέλεση εργασιών στο εσωτερικό του υπολογιστή σας, ακολουθήστε τις οδηγίες που αναφέρει η ενότητα [Μετά την εκτέλεση εργασιών στο εσωτερικό του υπολογιστή σας](#). Για περισσότερες άριστες πρακτικές σε θέματα ασφάλειας, ανατρέξτε στην αρχική σελίδα του ιστοτόπου για τη συμμόρφωση προς τις κανονιστικές διατάξεις στη διεύθυνση [dell.com/regulatory\\_compliance](http://dell.com/regulatory_compliance).

## Προαπαιτούμενες ενέργειες

Αφαιρέστε την [μπαταρία](#).

## Διαδικασία

- 1 Αφαιρέστε τη βίδα που συγκρατεί το κάλυμμα της βάσης στη βάση του υπολογιστή.
- 2 Μετακινήστε συρτά το κάλυμμα της βάσης για να αποδεσμεύσετε τις γλωττίδες του από τις υποδοχές στη βάση του υπολογιστή.

**3** Σηκώστε το κάλυμμα της βάσης και αφαιρέστε το από τη βάση του υπολογιστή.

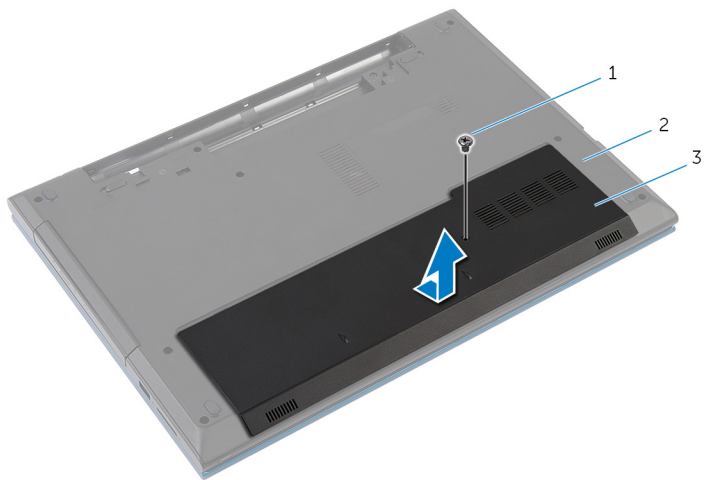

1 βίδα

2 βάση υπολογιστή

3 κάλυμμα βάσης

# Επανατοποθέτηση του καλύμματος της βάσης

---



**ΠΡΟΕΙΔΟΠΟΙΗΣΗ:** Προτού εκτελέσετε οποιαδήποτε εργασία στο εσωτερικό του υπολογιστή σας, διαβάστε τις πληροφορίες που παραλάβατε μαζί του και αφορούν για θέματα ασφάλειας και ακολουθήστε τα βήματα που περιγράφει η ενότητα [Πριν από την εκτέλεση εργασιών στο εσωτερικό του υπολογιστή σας](#). Μετά την εκτέλεση εργασιών στο εσωτερικό του υπολογιστή σας, ακολουθήστε τις οδηγίες που αναφέρει η ενότητα [Μετά την εκτέλεση εργασιών στο εσωτερικό του υπολογιστή σας](#). Για περισσότερες άριστες πρακτικές σε θέματα ασφάλειας, ανατρέξτε στην αρχική σελίδα του ιστοτόπου για τη συμμόρφωση προς τις κανονιστικές διατάξεις στη διεύθυνση [dell.com/regulatory\\_compliance](http://dell.com/regulatory_compliance).

## Διαδικασία

- 1 Περάστε συρτά τις γλωττίδες στο κάλυμμα της βάσης μέσα στις θυρίδες στη βάση του υπολογιστή και κουμπώστε το κάλυμμα της βάσης στη σωστή θέση.
- 2 Επανατοποθετήστε τη βίδα που συγκρατεί το κάλυμμα της βάσης στη βάση του υπολογιστή.

## Μετέπειτα απαιτούμενες ενέργειες

Επανατοποθετήστε την [μπαταρία](#).

# Αφαίρεση της μονάδας οπτικού δίσκου

---



**ΠΡΟΕΙΔΟΠΟΙΗΣΗ:** Προτού εκτελέσετε οποιαδήποτε εργασία στο εσωτερικό του υπολογιστή σας, διαβάστε τις πληροφορίες που παραλάβατε μαζί του και αφορούν για θέματα ασφάλειας και ακολουθήστε τα βήματα που περιγράφει η ενότητα [Πριν από την εκτέλεση εργασιών στο εσωτερικό του υπολογιστή σας](#). Μετά την εκτέλεση εργασιών στο εσωτερικό του υπολογιστή σας, ακολουθήστε τις οδηγίες που αναφέρει η ενότητα [Μετά την εκτέλεση εργασιών στο εσωτερικό του υπολογιστή σας](#). Για περισσότερες άριστες πρακτικές σε θέματα ασφάλειας, ανατρέξτε στην αρχική σελίδα του ιστοτόπου για τη συμμόρφωση προς τις κανονιστικές διατάξεις στη διεύθυνση [dell.com/regulatory\\_compliance](http://dell.com/regulatory_compliance).

## Προαπαιτούμενες ενέργειες

Αφαιρέστε την [μπαταρία](#).

## Διαδικασία

- 1 Αφαιρέστε τη βίδα που συγκρατεί τη διάταξη της μονάδας οπτικού δίσκου στη βάση του υπολογιστή.
- 2 Με τα δάχτυλά σας αφαιρέσετε συρτά τη διάταξη της μονάδας οπτικού δίσκου από το φατνίο της.

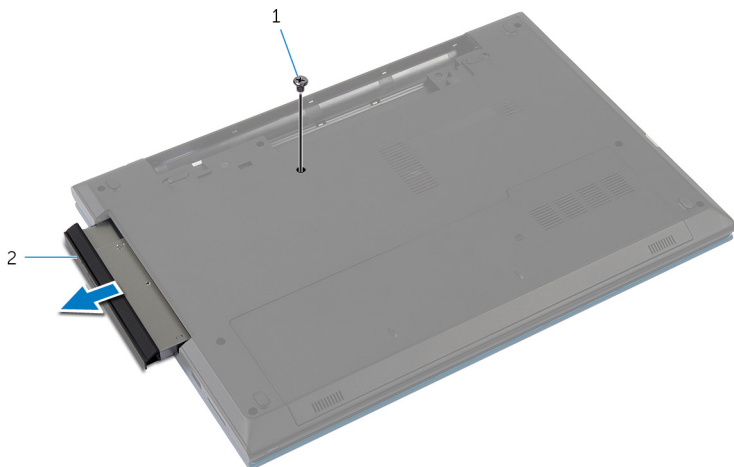

1 βίδα

2 διάταξη μονάδας οπτικού δίσκου

- 3 Αφαιρέστε τη βίδα που συγκρατεί στη διάταξη της μονάδας οπτικού δίσκου το υποστήριγμα της μονάδας.
- 4 Αφαιρέστε από τη διάταξη της μονάδας οπτικού δίσκου το υποστήριγμα της μονάδας.

- 5 Ξεσφηνώστε προσεκτικά τη στεφάνη συγκράτησης της μονάδας οπτικού δίσκου και αφαιρέστε την από τη μονάδα.

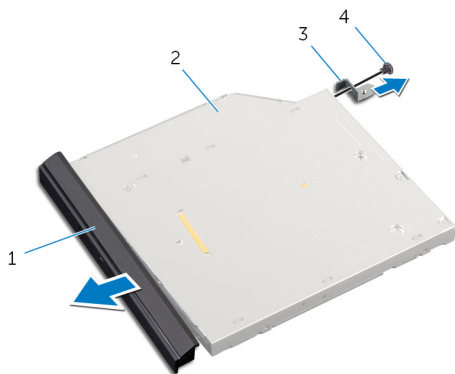

- |   |  |   |                       |
|---|--|---|-----------------------|
| 1 | στεφάνη συγκράτησης μονάδας οπτικού δίσκου | 2 | μονάδα οπτικού δίσκου |
| 3 | υποστήριγμα μονάδας οπτικού δίσκου         | 4 | βίδα                  |

# Επανατοποθέτηση της μονάδας οπτικού δίσκου

---



**ΠΡΟΕΙΔΟΠΟΙΗΣΗ:** Προτού εκτελέσετε οποιαδήποτε εργασία στο εσωτερικό του υπολογιστή σας, διαβάστε τις πληροφορίες που παραλάβατε μαζί του και αφορούν για θέματα ασφάλειας και ακολουθήστε τα βήματα που περιγράφει η ενότητα [Πριν από την εκτέλεση εργασιών στο εσωτερικό του υπολογιστή σας](#). Μετά την εκτέλεση εργασιών στο εσωτερικό του υπολογιστή σας, ακολουθήστε τις οδηγίες που αναφέρει η ενότητα [Μετά την εκτέλεση εργασιών στο εσωτερικό του υπολογιστή σας](#). Για περισσότερες άριστες πρακτικές σε θέματα ασφάλειας, ανατρέξτε στην αρχική σελίδα του ιστοτόπου για τη συμμόρφωση προς τις κανονιστικές διατάξεις στη διεύθυνση [dell.com/regulatory\\_compliance](http://dell.com/regulatory_compliance).

## Διαδικασία



- 1 Ευθυγραμμίστε τις γλωττίδες στη στεφάνη συγκράτησης της μονάδας οπτικού δίσκου με τις υποδοχές στη μονάδα και κουμπώστε τη στεφάνη στη σωστή θέση.
- 2 Ευθυγραμμίστε την οπή για τη βίδα στο υποστήριγμα της μονάδας οπτικού δίσκου με την οπή για τη βίδα στη μονάδα.
- 3 Επανατοποθετήστε τη βίδα που συγκρατεί στη διάταξη της μονάδας οπτικού δίσκου το υποστήριγμα της μονάδας.
- 4 Περάστε συρτά τη διάταξη της μονάδας οπτικού δίσκου μέσα στο φατνίο της μονάδας και ευθυγραμμίστε την οπή για τη βίδα στο υποστήριγμα της μονάδας με την οπή για τη βίδα στη βάση του υπολογιστή.
- 5 Επανατοποθετήστε τη βίδα που συγκρατεί τη διάταξη της μονάδας οπτικού δίσκου στη βάση του υπολογιστή.

## Μετάπειτα απαιτούμενες ενέργειες

Επανατοποθετήστε την [μπαταρία](#).

# Αφαίρεση του σκληρού δίσκου

---

-  **ΠΡΟΕΙΔΟΠΟΙΗΣΗ:** Προτού εκτελέσετε οποιαδήποτε εργασία στο εσωτερικό του υπολογιστή σας, διαβάστε τις πληροφορίες που παραλάβατε μαζί του και αφορούν για θέματα ασφάλειας και ακολουθήστε τα βήματα που περιγράφει η ενότητα [Πριν από την εκτέλεση εργασιών στο εσωτερικό του υπολογιστή σας](#). Μετά την εκτέλεση εργασιών στο εσωτερικό του υπολογιστή σας, ακολουθήστε τις οδηγίες που αναφέρει η ενότητα [Μετά την εκτέλεση εργασιών στο εσωτερικό του υπολογιστή σας](#). Για περισσότερες άριστες πρακτικές σε θέματα ασφάλειας, ανατρέξτε στην αρχική σελίδα του ιστοτόπου για τη συμμόρφωση προς τις κανονιστικές διατάξεις στη διεύθυνση [dell.com/regulatory\\_compliance](http://dell.com/regulatory_compliance).
-  **ΠΡΟΣΟΧΗ:** Οι σκληροί δίσκοι είναι εύθραυστοι. Μεταχειριστείτε τους με προσοχή.
-  **ΠΡΟΣΟΧΗ:** Για να αποφευχθεί η απώλεια δεδομένων, μην αφαιρέσετε τον σκληρό δίσκο την ώρα που ο υπολογιστής είναι σε κατάσταση αναστολής λειτουργίας ή σε λειτουργία.

## Προαπαιτούμενες ενέργειες

- 1 Αφαιρέστε την [μπαταρία](#).
- 2 Αφαιρέστε το [κάλυμμα της βάσης](#).

## Διαδικασία

- 1 Αφαιρέστε τη βίδα που συγκρατεί τη διάταξη του σκληρού δίσκου στη βάση του υπολογιστή.
- 2 Χρησιμοποιώντας τη συρόμενη γλωττίδα τραβήξτε συρτά τη διάταξη του σκληρού δίσκου για να την αποσυνδέσετε από την πλακέτα συστήματος.



- 3** Σηκώστε τη διάταξη του σκληρού δίσκου και αφαιρέστε την από τον υπολογιστή.

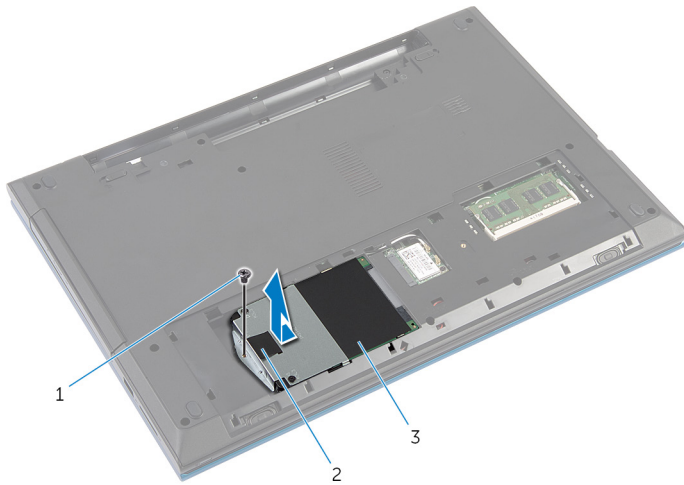

- 1 βίδα  
2 συρόμενη γλωττίδα  
3 διάταξη σκληρού δίσκου

- 4** Αφαιρέστε τις βίδες που συγκρατούν στον σκληρό δίσκο το υποστήριγμά του.  
**5** Χρησιμοποιώντας τη συρόμενη γλωττίδα σηκώστε το υποστήριγμα του σκληρού δίσκου και ξεκολλήστε τη μεμβράνη Mylar από τον σκληρό δίσκο.

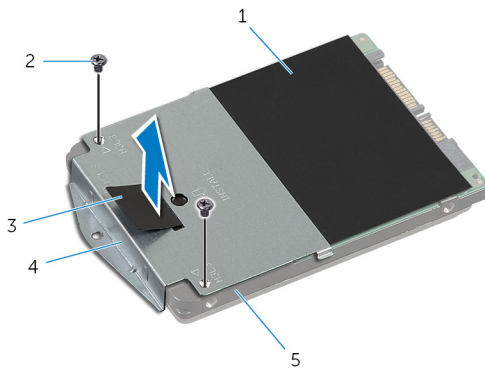

- 1 μεμβράνη Mylar  
2 βίδες (2)  
3 συρόμενη γλωττίδα  
4 υποστήριγμα σκληρού δίσκου  
5 σκληρός δίσκος

# Επανατοποθέτηση του σκληρού δίσκου

---

 **ΠΡΟΕΙΔΟΠΟΙΗΣΗ:** Προτού εκτελέσετε οποιαδήποτε εργασία στο εσωτερικό του υπολογιστή σας, διαβάστε τις πληροφορίες που παραλάβατε μαζί του και αφορούν για θέματα ασφάλειας και ακολουθήστε τα βήματα που περιγράφει η ενότητα [Πριν από την εκτέλεση εργασιών στο εσωτερικό του υπολογιστή σας](#). Μετά την εκτέλεση εργασιών στο εσωτερικό του υπολογιστή σας, ακολουθήστε τις οδηγίες που αναφέρει η ενότητα [Μετά την εκτέλεση εργασιών στο εσωτερικό του υπολογιστή σας](#). Για περισσότερες άριστες πρακτικές σε θέματα ασφάλειας, ανατρέξτε στην αρχική σελίδα του ιστοτόπου για τη συμμόρφωση προς τις κανονιστικές διατάξεις στη διεύθυνση [dell.com/regulatory\\_compliance](http://dell.com/regulatory_compliance).

 **ΠΡΟΣΟΧΗ:** Οι σκληροί δίσκοι είναι εύθραυστοι. Μεταχειριστείτε τους με προσοχή.

## Διαδικασία

- 1 Κολλήστε τη μεμβράνη Mylar στον σκληρό δίσκο.
- 2 Ευθυγραμμίστε τις οπές για τις βίδες στο υποστήριγμα του σκληρού δίσκου με τις οπές στον σκληρό δίσκο.
- 3 Επανατοποθετήστε τις βίδες που συγκρατούν στον σκληρό δίσκο το υποστήριγμά του.
- 4 Τοποθετήστε τη διάταξη του σκληρού δίσκου πάνω στη βάση του υπολογιστή.
- 5 Μετακινήστε συρτά τη διάταξη του σκληρού δίσκου για να ασφαλίσετε τον σύνδεσμο του σκληρού δίσκου με τον σύνδεσμο της πλακέτας συστήματος.
- 6 Επανατοποθετήστε τη βίδα που συγκρατεί τη διάταξη του σκληρού δίσκου στη βάση του υπολογιστή.

## Μετάπειτα απαιτούμενες ενέργειες

- 1 Επανατοποθετήστε το [κάλυμμα της βάσης](#).
- 2 Επανατοποθετήστε την [μπαταρία](#).

# Αφαίρεση της μονάδας μνήμης

---



**ΠΡΟΕΙΔΟΠΟΙΗΣΗ:** Προτού εκτελέσετε οποιαδήποτε εργασία στο εσωτερικό του υπολογιστή σας, διαβάστε τις πληροφορίες που παραλάβατε μαζί του και αφορούν για θέματα ασφάλειας και ακολουθήστε τα βήματα που περιγράφει η ενότητα [Πριν από την εκτέλεση εργασιών στο εσωτερικό του υπολογιστή σας](#). Μετά την εκτέλεση εργασιών στο εσωτερικό του υπολογιστή σας, ακολουθήστε τις οδηγίες που αναφέρει η ενότητα [Μετά την εκτέλεση εργασιών στο εσωτερικό του υπολογιστή σας](#). Για περισσότερες άριστες πρακτικές σε θέματα ασφάλειας, ανατρέξτε στην αρχική σελίδα του ιστοτόπου για τη συμμόρφωση προς τις κανονιστικές διατάξεις στη διεύθυνση [dell.com/regulatory\\_compliance](http://dell.com/regulatory_compliance).

## Προαπαιτούμενες ενέργειες

- 1 Αφαιρέστε την [μπαταρία](#).
- 2 Αφαιρέστε το [κάλυμμα της βάσης](#).

## Διαδικασία

- 1 Με τα δάχτυλά σας ξεσφηνώστε και ανοίξτε τους συνδετήρες συγκράτησης στο κάθε άκρο της υποδοχής της μονάδας μνήμης τόσο ώστε να ανασηκωθεί η μονάδα.
- 2 Μετακινήστε συρτά τη μονάδα μνήμης και αφαιρέστε την από την υποδοχή της.

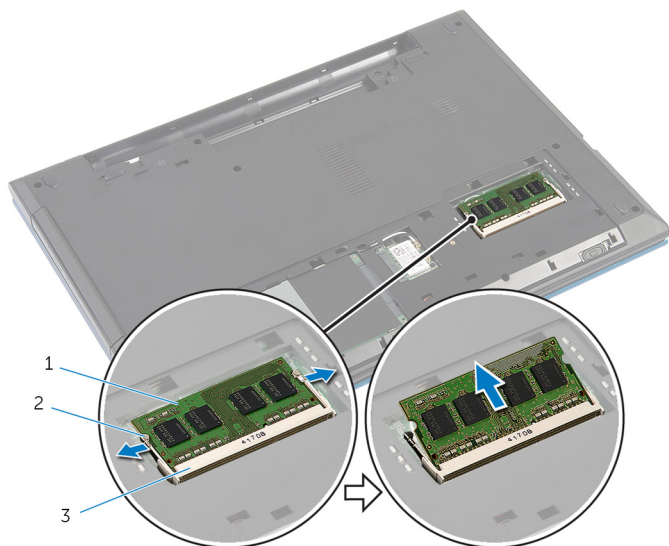

- 1 μονάδα μνήμης
- 3 υποδοχή μονάδας μνήμης

- 2 συνδετήρες συγκράτησης (2)

# Επανατοποθέτηση της μονάδας μνήμης

---



**ΠΡΟΕΙΔΟΠΟΙΗΣΗ:** Προτού εκτελέσετε οποιαδήποτε εργασία στο εσωτερικό του υπολογιστή σας, διαβάστε τις πληροφορίες που παραλάβετε μαζί του και αφορούν για θέματα ασφάλειας και ακολουθήστε τα βήματα που περιγράφει η ενότητα [Πριν από την εκτέλεση εργασιών στο εσωτερικό του υπολογιστή σας](#). Μετά την εκτέλεση εργασιών στο εσωτερικό του υπολογιστή σας, ακολουθήστε τις οδηγίες που αναφέρει η ενότητα [Μετά την εκτέλεση εργασιών στο εσωτερικό του υπολογιστή σας](#). Για περισσότερες άριστες πρακτικές σε θέματα ασφάλειας, ανατρέξτε στην αρχική σελίδα του ιστοτόπου για τη συμμόρφωση προς τις κανονιστικές διατάξεις στη διεύθυνση [dell.com/regulatory\\_compliance](http://dell.com/regulatory_compliance).

## Διαδικασία

- 1 Ευθυγραμμίστε την εγκοπή στη μονάδα μνήμης με τη γλωττίδα στην υποδοχή της μονάδας.
- 2 Περάστε συρτά και γυρτά τη μονάδα μνήμης μέσα στην υποδοχή και πιέστε την προς τα κάτω τόσο ώστε να κουμπώσει στη σωστή θέση και να ακουστεί το χαρακτηριστικό κλικ.

 **ΣΗΜΕΙΩΣΗ:** Αν δεν ακουστεί το χαρακτηριστικό κλικ, αφαιρέστε τη μονάδα μνήμης και εγκαταστήστε την ξανά.

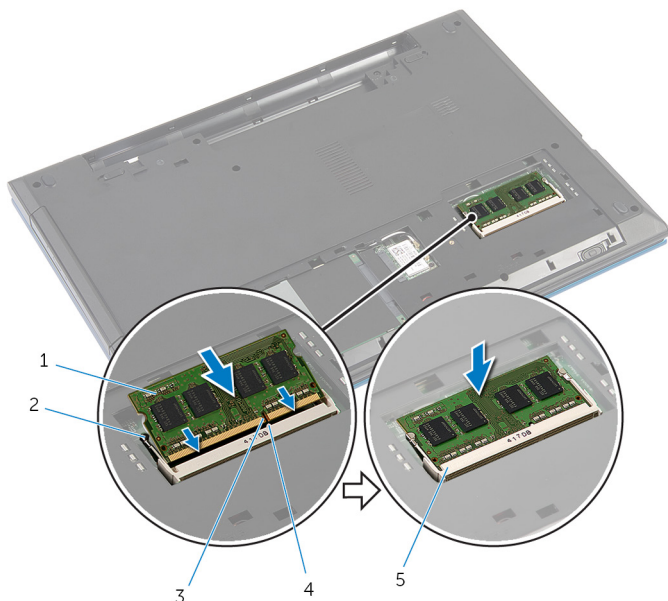

- |   |                        |   |                            |
|---|------------------------|---|----------------------------|
| 1 | μονάδα μνήμης          | 2 | συνδετήρες συγκράτησης (2) |
| 3 | εγκοπή                 | 4 | γλωττίδα                   |
| 5 | υποδοχή μονάδας μνήμης |   |                            |

## Μετάπειτα απαιτούμενες ενέργειες

- 1 Επανατοποθετήστε το [κάλυμμα της βάσης](#).
- 2 Επανατοποθετήστε την [μπαταρία](#).

# Αφαίρεση της κάρτας ασύρματης επικοινωνίας

---

 **ΠΡΟΕΙΔΟΠΟΙΗΣΗ:** Προτού εκτελέσετε οποιαδήποτε εργασία στο εσωτερικό του υπολογιστή σας, διαβάστε τις πληροφορίες που παραλάβετε μαζί του και αφορούν για θέματα ασφάλειας και ακολουθήστε τα βήματα που περιγράφει η ενότητα [Πριν από την εκτέλεση εργασιών στο εσωτερικό του υπολογιστή σας](#). Μετά την εκτέλεση εργασιών στο εσωτερικό του υπολογιστή σας, ακολουθήστε τις οδηγίες που αναφέρει η ενότητα [Μετά την εκτέλεση εργασιών στο εσωτερικό του υπολογιστή σας](#). Για περισσότερες άριστες πρακτικές σε θέματα ασφάλειας, ανατρέξτε στην αρχική σελίδα του ιστοτόπου για τη συμμόρφωση προς τις κανονιστικές διατάξεις στη διεύθυνση [dell.com/regulatory\\_compliance](http://dell.com/regulatory_compliance).

## Προαπαιτούμενες ενέργειες

- 1 Αφαιρέστε την [μπαταρία](#).
- 2 Αφαιρέστε το [κάλυμμα της βάσης](#).

## Διαδικασία

- 1 Αποσυνδέστε τα καλώδια των κεραιών από την κάρτα ασύρματης επικοινωνίας.
- 2 Αφαιρέστε τη βίδα που συγκρατεί την κάρτα ασύρματης επικοινωνίας στη βάση του υπολογιστή.

**3** Αφαιρέστε συρτά την κάρτα ασύρματης επικοινωνίας από την υποδοχή της.

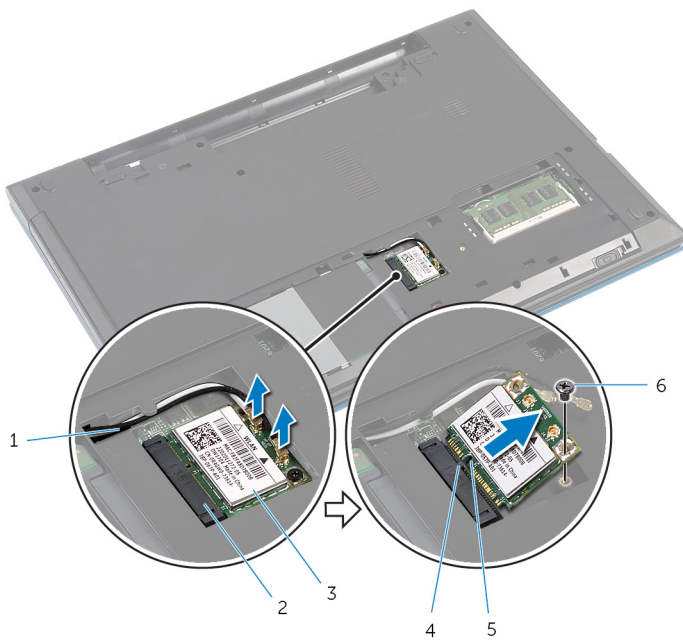

1 καλώδια κεραίας (2)

2 υποδοχή κάρτας ασύρματης επικοινωνίας

3 κάρτα ασύρματης επικοινωνίας

4 γλωττίδα

5 εγκοπή

6 βίδα



# Επανατοποθέτηση της κάρτας ασύρματης επικοινωνίας



**ΠΡΟΕΙΔΟΠΟΙΗΣΗ:** Προτού εκτελέσετε οποιαδήποτε εργασία στο εσωτερικό του υπολογιστή σας, διαβάστε τις πληροφορίες που παραλάβατε μαζί του και αφορούν για θέματα ασφάλειας και ακολουθήστε τα βήματα που περιγράφει η ενότητα [Πριν από την εκτέλεση εργασιών στο εσωτερικό του υπολογιστή σας](#). Μετά την εκτέλεση εργασιών στο εσωτερικό του υπολογιστή σας, ακολουθήστε τις οδηγίες που αναφέρει η ενότητα [Μετά την εκτέλεση εργασιών στο εσωτερικό του υπολογιστή σας](#). Για περισσότερες άριστες πρακτικές σε θέματα ασφάλειας, ανατρέξτε στην αρχική σελίδα του ιστοτόπου για τη συμμόρφωση προς τις κανονιστικές διατάξεις στη διεύθυνση [dell.com/regulatory\\_compliance](http://dell.com/regulatory_compliance).

## Διαδικασία

- 1 Ευθυγραμμίστε την εγκοπή στην κάρτα ασύρματης επικοινωνίας με τη γλωττίδα στην υποδοχή της κάρτας.
- 2 Περάστε γυρτά την κάρτα ασύρματης επικοινωνίας μέσα στην υποδοχή.
- 3 Πιέστε προς τα κάτω το άλλο άκρο της κάρτας ασύρματης επικοινωνίας και επανατοποθετήστε τη βίδα που συγκρατεί την κάρτα στη βάση του υπολογιστή.
- 4 Συνδέστε τα καλώδια της κεραίας στην κάρτα ασύρματης επικοινωνίας. Στον πίνακα που ακολουθεί παρατίθεται η χρωματική κωδικοποίηση των καλωδίων της κεραίας για την κάρτα ασύρματης επικοινωνίας που υποστηρίζει ο υπολογιστής σας.

Σύνδεσμοι στη κάρτα ασύρματης επικοινωνίας	Χρώμα καλωδίου κεραίας
Κύριος (λευκό τρίγωνο)	Λευκό
Βοηθητικός (μαύρο τρίγωνο)	Μαύρο

## Μετέπειτα απαιτούμενες ενέργειες

- 1 Επανατοποθετήστε το [κάλυμμα της βάσης](#).
- 2 Επανατοποθετήστε την [μπαταρία](#).

# Αφαίρεση του πληκτρολογίου

---



**ΠΡΟΕΙΔΟΠΟΙΗΣΗ:** Προτού εκτελέσετε οποιαδήποτε εργασία στο εσωτερικό του υπολογιστή σας, διαβάστε τις πληροφορίες που παραλάβατε μαζί του και αφορούν για θέματα ασφάλειας και ακολουθήστε τα βήματα που περιγράφει η ενότητα [Πριν από την εκτέλεση εργασιών στο εσωτερικό του υπολογιστή σας](#). Μετά την εκτέλεση εργασιών στο εσωτερικό του υπολογιστή σας, ακολουθήστε τις οδηγίες που αναφέρει η ενότητα [Μετά την εκτέλεση εργασιών στο εσωτερικό του υπολογιστή σας](#). Για περισσότερες άριστες πρακτικές σε θέματα ασφάλειας, ανατρέξτε στην αρχική σελίδα του ιστοτόπου για τη συμμόρφωση προς τις κανονιστικές διατάξεις στη διεύθυνση [dell.com/regulatory\\_compliance](http://dell.com/regulatory_compliance).

## Προαπαιτούμενες ενέργειες

Αφαιρέστε την [μπαταρία](#).

## Διαδικασία

- 1 Γυρίστε ανάποδα τον υπολογιστή και ανοίξτε την οθόνη ως το τέρμα.
- 2 Με μια πλαστική σφήνα αποδεσμεύστε τις γλωττίδες που συγκρατούν το πληκτρολόγιο στο στήριγμα παλάμης.

- 3 Γυρίστε προσεκτικά ανάποδα το πληκτρολόγιο και τοποθετήστε το πάνω στο στήριγμα παλάμης.

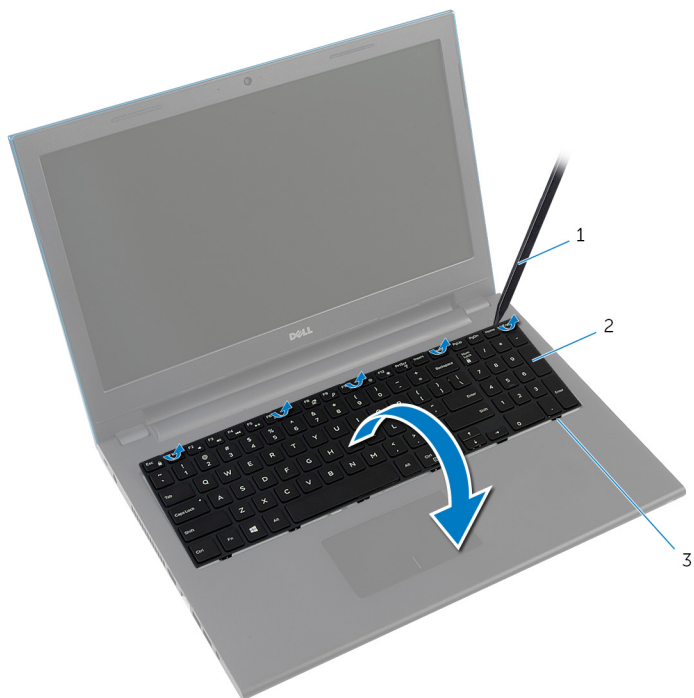

- 1 πλαστική σφήνα  
2 πληκτρολόγιο  
3 γλωττίδες (6)

- 4 Σηκώστε τα μάνταλα των συνδέσμων και αποσυνδέστε το καλώδιο του πληκτρολογίου και το καλώδιο του οπίσθιου φωτισμού του (προαιρετικά) από την πλακέτα συστήματος.



**ΣΗΜΕΙΩΣΗ:** Καλώδιο οπίσθιου φωτισμού πληκτρολογίου υπάρχει μόνο αν έχετε οπισθοφωτιζόμενο πληκτρολόγιο.

- 5 Σηκώστε το πληκτρολόγιο μαζί με τα καλώδια και αφαιρέστε τα από το στήριγμα παλάμης.

 **ΣΗΜΕΙΩΣΗ:** Αν πρόκειται να εγκαταστήσετε καινούριο πληκτρολόγιο, φροντίστε να σημειώσετε πώς πρέπει να τυλίξετε το καλώδιό του και το καλώδιο του οπίσθιου φωτισμού του (προαιρετικά).

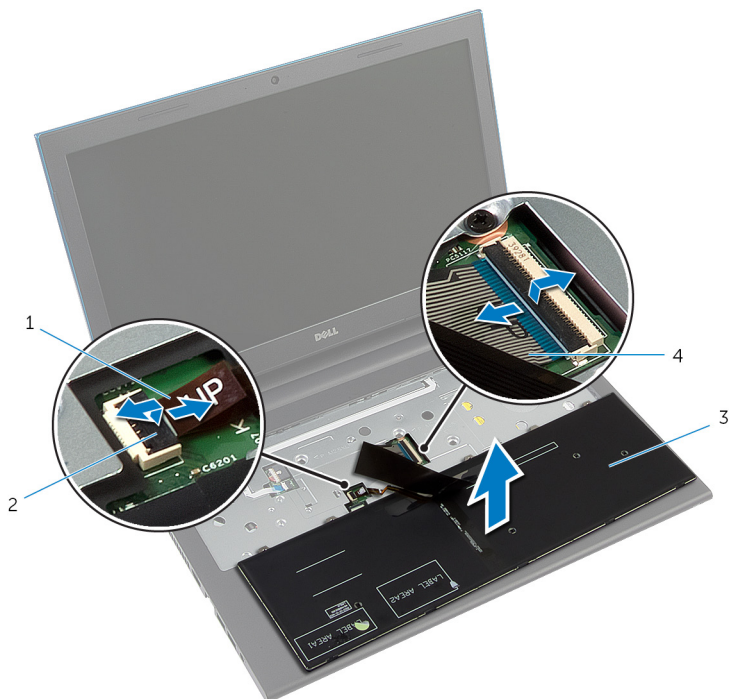

1 καλώδιο οπίσθιου φωτισμού  
πληκτρολογίου (προαιρετικά)

2 μάνταλο συνδέσμου

3 πληκτρολόγιο

4 καλώδιο πληκτρολογίου

# Επανατοποθέτηση του πληκτρολογίου

---

 **ΠΡΟΕΙΔΟΠΟΙΗΣΗ:** Προτού εκτελέσετε οποιαδήποτε εργασία στο εσωτερικό του υπολογιστή σας, διαβάστε τις πληροφορίες που παραλάβατε μαζί του και αφορούν για θέματα ασφάλειας και ακολουθήστε τα βήματα που περιγράφει η ενότητα [Πριν από την εκτέλεση εργασιών στο εσωτερικό του υπολογιστή σας](#). Μετά την εκτέλεση εργασιών στο εσωτερικό του υπολογιστή σας, ακολουθήστε τις οδηγίες που αναφέρει η ενότητα [Μετά την εκτέλεση εργασιών στο εσωτερικό του υπολογιστή σας](#). Για περισσότερες άριστες πρακτικές σε θέματα ασφάλειας, ανατρέξτε στην αρχική σελίδα του ιστοτόπου για τη συμμόρφωση προς τις κανονιστικές διατάξεις στη διεύθυνση [dell.com/regulatory\\_compliance](http://dell.com/regulatory_compliance).

## Διαδικασία

1. Περάστε συρτά το καλώδιο του πληκτρολογίου και το καλώδιο του οπίσθιου φωτισμού του (προαιρετικά) μέσα στους συνδέσμους στην πλακέτα συστήματος και πιέστε προς τα κάτω τα μάνταλα των συνδέσμων για να στερεώσετε τα καλώδια.
  -  **ΣΗΜΕΙΩΣΗ:** Αν πρόκειται να εγκαταστήσετε καινούριο πληκτρολόγιο, τυλίξτε τα καλώδια όπως και στο παλιό. Για περισσότερες πληροφορίες, ανατρέξτε στην ενότητα «[Τύλιγμα των καλωδίων του πληκτρολογίου](#)».
2. Γυρίστε προσεκτικά ανάποδα το πληκτρολόγιο, περάστε συρτά τις γλωττίδες στο πληκτρολόγιο μέσα στις υποδοχές στο στήριγμα παλάμης και κουμπώστε το πληκτρολόγιο στη σωστή θέση.
3. Κλείστε την οθόνη και γυρίστε ανάποδα τον υπολογιστή.

## Τύλιγμα των καλωδίων του πληκτρολογίου

 **ΠΡΟΣΟΧΗ:** Μην πιέσετε πολύ δυνατά τα καλώδια την ώρα που τα τυλίγετε.

Όταν παραλαμβάνετε πληκτρολόγιο αντικατάστασης, τα καλώδιά του δεν είναι τυλιγμένα επάνω του. Ακολουθήστε τις οδηγίες αυτές για να τυλίξετε τα καλώδια επάνω στο πληκτρολόγιο αντικατάστασης όπως ήταν τυλιγμένα επάνω στο παλιό πληκτρολόγιο.



**ΣΗΜΕΙΩΣΗ:** Καλώδιο οπίσθιου φωτισμού πληκτρολογίου υπάρχει μόνο αν έχετε οπισθοφωτιζόμενο πληκτρολόγιο.

- 1 Τοποθετήστε το πληκτρολόγιο πάνω σε επίπεδη και καθαρή επιφάνεια.

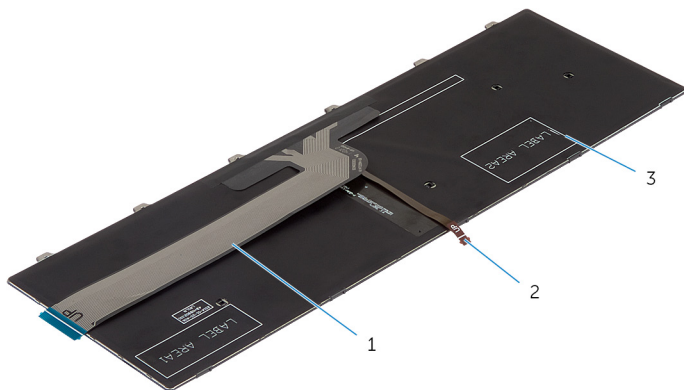

1 καλώδιο πληκτρολογίου

2 καλώδιο οπίσθιου φωτισμού  
πληκτρολογίου

3 πληκτρολόγιο



**ΠΡΟΣΟΧΗ:** Μην πιέσετε πολύ δυνατά τα καλώδια την ώρα που τα τυλίγετε.

- 2 Σηκώστε το καλώδιο του πληκτρολογίου και τυλίξτε απαλά το καλώδιο του οπίσθιου φωτισμού του στη γραμμή τυλίγματος.

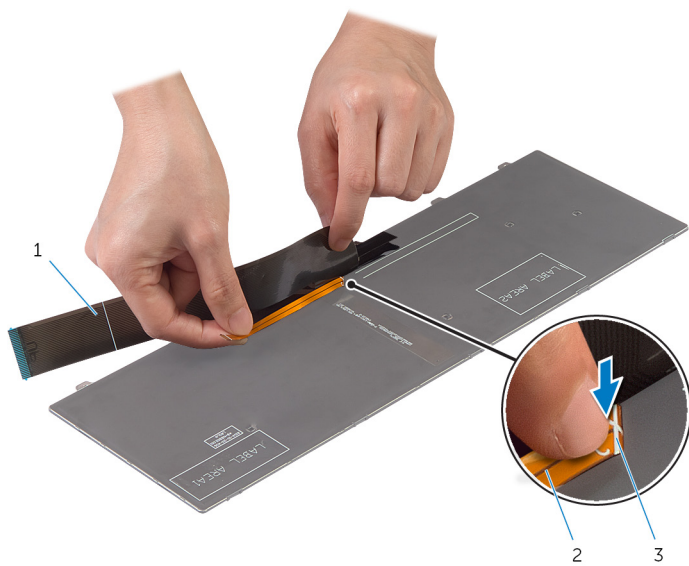

1 καλώδιο πληκτρολογίου

2 καλώδιο οπίσθιου φωτισμού  
πληκτρολογίου

3 γραμμή τυλίγματος

- 3** Χρησιμοποιώντας τη γραμμή ευθυγράμμισης τυλίξετε απαλά το καλώδιο του πληκτρολογίου.

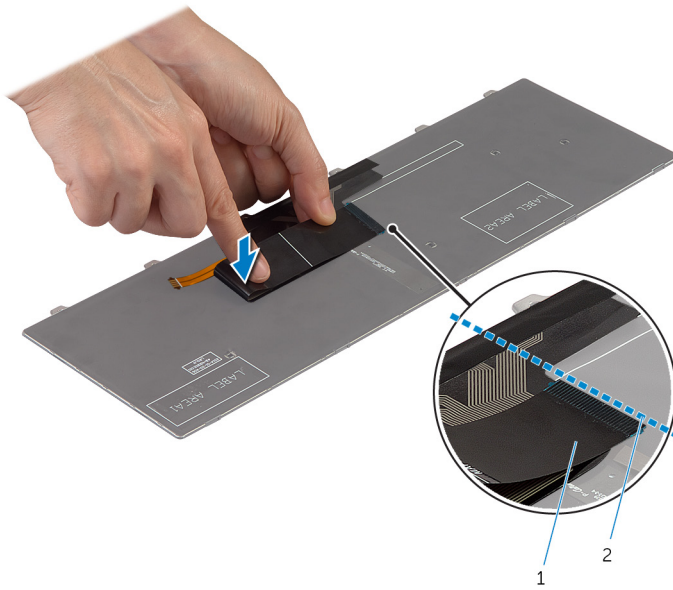

1 καλώδιο πληκτρολογίου

2 γραμμή ευθυγράμμισης

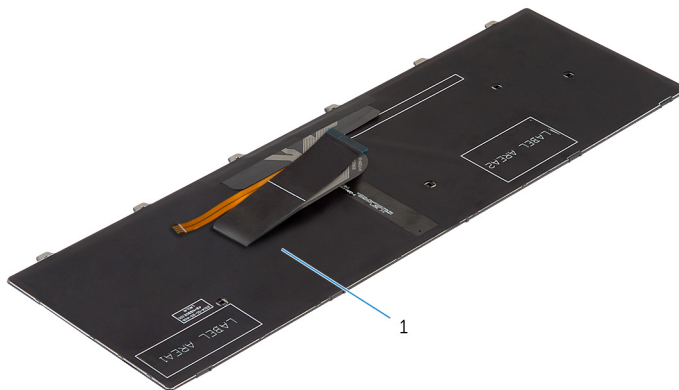

1 πληκτρολόγιο



## **Μετάπειτα απαιτούμενες ενέργειες**

Επανατοποθετήστε την [μπαταρία](#).

# Αφαίρεση του στηρίγματος παλάμης

---



**ΠΡΟΕΙΔΟΠΟΙΗΣΗ:** Προτού εκτελέσετε οποιαδήποτε εργασία στο εσωτερικό του υπολογιστή σας, διαβάστε τις πληροφορίες που παραλάβετε μαζί του και αφορούν για θέματα ασφάλειας και ακολουθήστε τα βήματα που περιγράφει η ενότητα [Πριν από την εκτέλεση εργασιών στο εσωτερικό του υπολογιστή σας](#). Μετά την εκτέλεση εργασιών στο εσωτερικό του υπολογιστή σας, ακολουθήστε τις οδηγίες που αναφέρει η ενότητα [Μετά την εκτέλεση εργασιών στο εσωτερικό του υπολογιστή σας](#). Για περισσότερες άριστες πρακτικές σε θέματα ασφάλειας, ανατρέξτε στην αρχική σελίδα του ιστοτόπου για τη συμμόρφωση προς τις κανονιστικές διατάξεις στη διεύθυνση [dell.com/regulatory\\_compliance](http://dell.com/regulatory_compliance).

## Προαπαιτούμενες ενέργειες

- 1 Αφαιρέστε την [μπαταρία](#).
- 2 Αφαιρέστε το [κάλυμμα της βάσης](#).
- 3 Ακολουθήστε τη διαδικασία από το βήμα 1 έως το βήμα 3 που περιγράφεται στην ενότητα «Αφαίρεση του [σκληρού δίσκου](#)».
- 4 Αφαιρέστε το [πληκτρολόγιο](#).

# Διαδικασία

- 1 Αφαιρέστε τις βίδες που συγκρατούν το στήριγμα παλάμης στη βάση του υπολογιστή.
- 2 Σηκώστε τα μάνταλα των συνδέσμων και, χρησιμοποιώντας τις συρόμενες γλωττίδες, αποσυνδέστε το καλώδιο της επιφάνειας αφής και το καλώδιο της πλακέτας του κουμπιού τροφοδοσίας από την πλακέτα συστήματος.



1 καλώδιο πλακέτας κουμπιού τροφοδοσίας

2 μάνταλο συνδέσμου

3 καλώδιο επιφάνειας αφής

4 βίδες (3)

- 3 Κλείστε την οθόνη και γυρίστε ανάποδα τον υπολογιστή.

- 4** Αφαιρέστε τις βίδες που συγκρατούν το στήριγμα παλάμης στη βάση του υπολογιστή.

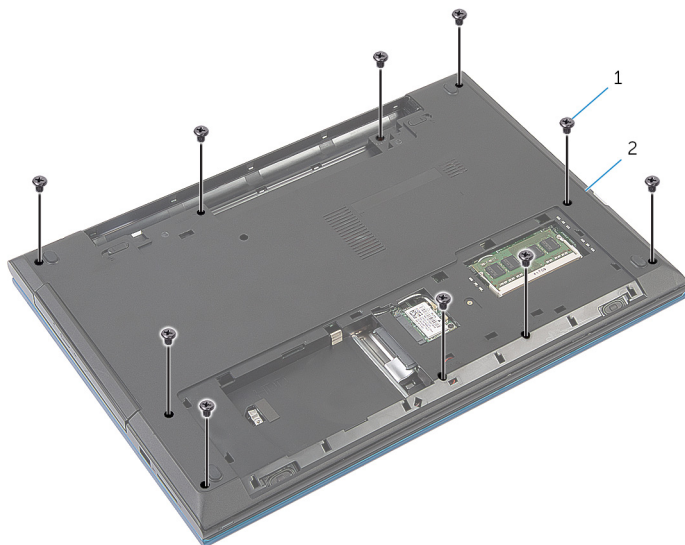

1 βίδες (10)

2 βάση υπολογιστή

- 5** Χρησιμοποιώντας πλαστική σφήνα αποδεσμεύστε απαλά τις γλωττίδες στο στήριγμα παλάμης από τις υποδοχές στη βάση του υπολογιστή.



1 βάση υπολογιστή

2 στήριγμα παλάμης

- 6 Γυρίστε ανάποδα τον υπολογιστή και ανοίξτε την οθόνη ως το τέρμα.
- 7 Σηκώστε γυρτά το στήριγμα παλάμης και αποδεσμεύστε το από τις θύρες στην πλακέτα συστήματος.



1 στήριγμα παλάμης

- 8 Ακολουθήστε τη διαδικασία από το βήμα 1 έως το βήμα 7 που περιγράφεται στην ενότητα «Αφαίρεση της [μονάδας του κουμπιού τροφοδοσίας](#)».
- 9 Ακολουθήστε τη διαδικασία από το βήμα 1 έως το βήμα 5 που περιγράφεται στην ενότητα «Αφαίρεση της [επιφάνειας αφής](#)».

# Επανατοποθέτηση του στήριγματος παλάμης

**⚠ ΠΡΟΕΙΔΟΠΟΙΗΣΗ:** Προτού εκτελέσετε οποιαδήποτε εργασία στο εσωτερικό του υπολογιστή σας, διαβάστε τις πληροφορίες που παραλάβατε μαζί του και αφορούν για θέματα ασφάλειας και ακολουθήστε τα βήματα που περιγράφει η ενότητα [Πριν από την εκτέλεση εργασιών στο εσωτερικό του υπολογιστή σας](#). Μετά την εκτέλεση εργασιών στο εσωτερικό του υπολογιστή σας, ακολουθήστε τις οδηγίες που αναφέρει η ενότητα [Μετά την εκτέλεση εργασιών στο εσωτερικό του υπολογιστή σας](#). Για περισσότερες άριστες πρακτικές σε θέματα ασφάλειας, ανατρέξτε στην αρχική σελίδα του ιστοτόπου για τη συμμόρφωση προς τις κανονιστικές διατάξεις στη διεύθυνση [dell.com/regulatory\\_compliance](http://dell.com/regulatory_compliance).

## Διαδικασία

- 1 Ακολουθήστε τη διαδικασία από το βήμα 1 έως το βήμα 4 που περιγράφεται στην ενότητα «Επανατοποθέτηση της [επιφάνειας αφής](#)».
- 2 Ακολουθήστε τη διαδικασία από το βήμα 1 έως το βήμα 7 που περιγράφεται στην ενότητα «Επανατοποθέτηση της [μονάδας του κουμπιού τροφοδοσίας](#)».
- 3 Περάστε συρτά τις υποδοχές στο στήριγμα παλάμης μέσα στις θύρες στην πλακέτα συστήματος και τοποθετήστε το στήριγμα παλάμης επάνω στη βάση του υπολογιστή.
- 4 Πιέστε προς τα κάτω το στήριγμα παλάμης για να κουμπώσει στη σωστή θέση.
- 5 Επανατοποθετήστε τις βίδες που συγκρατούν το στήριγμα παλάμης στη βάση του υπολογιστή.
- 6 Περάστε συρτά το καλώδιο της επιφάνειας αφής και το καλώδιο του κουμπιού τροφοδοσίας μέσα στους συνδέσμους στην πλακέτα συστήματος και πιέστε προς τα κάτω τα μάνταλα των συνδέσμων για να στερεώσετε τα καλώδια.
- 7 Κλείστε την οθόνη και γυρίστε ανάποδα τον υπολογιστή.
- 8 Επανατοποθετήστε τις βίδες που συγκρατούν το στήριγμα παλάμης στη βάση του υπολογιστή.
- 9 Γυρίστε ανάποδα τον υπολογιστή και ανοίξτε την οθόνη ως το τέρμα.

## Μετέπειτα απαιτούμενες ενέργειες

- 1 Επανατοποθετήστε το [πληκτρολόγιο](#).
- 2 Ακολουθήστε τη διαδικασία από το βήμα 4 έως το βήμα 6 που περιγράφεται στην ενότητα «Επανατοποθέτηση του [σκληρού δίσκου](#)».

- 3 Επανατοποθετήστε το [κάλυμμα της βάσης](#).
- 4 Επανατοποθετήστε την [μπαταρία](#).

# Αφαίρεση της μονάδας του κουμπιού τροφοδοσίας

---



**ΠΡΟΕΙΔΟΠΟΙΗΣΗ:** Προτού εκτελέσετε οποιαδήποτε εργασία στο εσωτερικό του υπολογιστή σας, διαβάστε τις πληροφορίες που παραλάβατε μαζί του και αφορούν για θέματα ασφάλειας και ακολουθήστε τα βήματα που περιγράφει η ενότητα [Πριν από την εκτέλεση εργασιών στο εσωτερικό του υπολογιστή σας](#). Μετά την εκτέλεση εργασιών στο εσωτερικό του υπολογιστή σας, ακολουθήστε τις οδηγίες που αναφέρει η ενότητα [Μετά την εκτέλεση εργασιών στο εσωτερικό του υπολογιστή σας](#). Για περισσότερες άριστες πρακτικές σε θέματα ασφάλειας, ανατρέξτε στην αρχική σελίδα του ιστοτόπου για τη συμμόρφωση προς τις κανονιστικές διατάξεις στη διεύθυνση [dell.com/regulatory\\_compliance](http://dell.com/regulatory_compliance).

## Προαπαιτούμενες ενέργειες

- 1 Αφαιρέστε την [μπαταρία](#).
- 2 Αφαιρέστε το [κάλυμμα της βάσης](#).
- 3 Ακολουθήστε τη διαδικασία από το βήμα 1 έως το βήμα 3 που περιγράφεται στην ενότητα «Αφαίρεση του [σκληρού δίσκου](#)».
- 4 Αφαιρέστε το [πληκτρολόγιο](#).
- 5 Ακολουθήστε τη διαδικασία από το βήμα 1 έως το βήμα 7 που περιγράφεται στην ενότητα «Αφαίρεση του [στήριγματος παλάμης](#)».

## Διαδικασία

- 1 Ξεκολλήστε το καλώδιο της πλακέτας του κουμπιού λειτουργίας από το στήριγμα παλάμης.
- 2 Γυρίστε ανάποδα το στήριγμα παλάμης και τοποθετήστε το πάνω σε καθαρή και επίπεδη επιφάνεια.
- 3 Αφαιρέστε το καλώδιο της πλακέτας του κουμπιού τροφοδοσίας μέσα από την υποδοχή στο στήριγμα παλάμης.
- 4 Ξεκολλήστε την ταινία που συγκρατεί την πλακέτα του κουμπιού τροφοδοσίας στο στήριγμα παλάμης.
- 5 Αφαιρέστε τη βίδα που συγκρατεί την πλακέτα του κουμπιού τροφοδοσίας στο στήριγμα παλάμης.
- 6 Σημειώστε τη διαδρομή του καλωδίου της πλακέτας του κουμπιού τροφοδοσίας και ξεκολλήστε το από το στήριγμα παλάμης.



- 7 Σηκώστε γυρνά την πλακέτα του κουμπιού τροφοδοσίας και αφαιρέστε την από κάτω από τη γλωττίδα στο στήριγμα παλάμης.

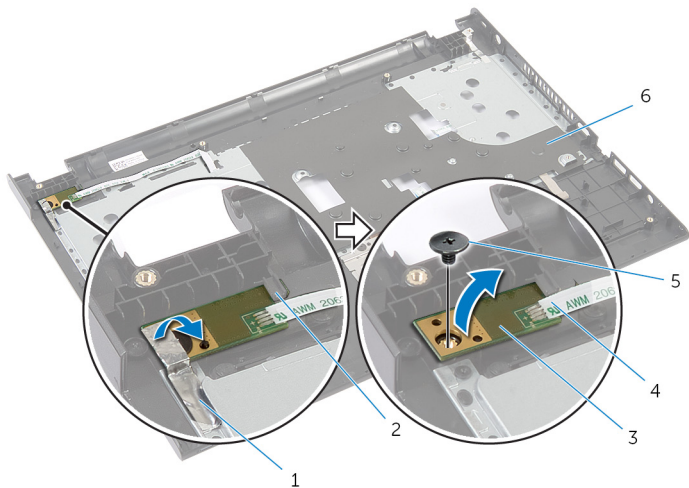

- |   |                              |   |                                       |
|---|------------------------------|---|---------------------------------------|
| 1 | ταινία                       | 2 | γλωττίδα                              |
| 3 | πλακέτα κουμπιού τροφοδοσίας | 4 | καλώδιο πλακέτας κουμπιού τροφοδοσίας |
| 5 | βίδα                         | 6 | στήριγμα παλάμης                      |

# Επανατοποθέτηση της μονάδας του κουμπιού τροφοδοσίας

**⚠ ΠΡΟΕΙΔΟΠΟΙΗΣΗ:** Προτού εκτελέσετε οποιαδήποτε εργασία στο εσωτερικό του υπολογιστή σας, διαβάστε τις πληροφορίες που παραλάβατε μαζί του και αφορούν για θέματα ασφάλειας και ακολουθήστε τα βήματα που περιγράφει η ενότητα [Πριν από την εκτέλεση εργασιών στο εσωτερικό του υπολογιστή σας](#). Μετά την εκτέλεση εργασιών στο εσωτερικό του υπολογιστή σας, ακολουθήστε τις οδηγίες που αναφέρει η ενότητα [Μετά την εκτέλεση εργασιών στο εσωτερικό του υπολογιστή σας](#). Για περισσότερες άριστες πρακτικές σε θέματα ασφάλειας, ανατρέξτε στην αρχική σελίδα του ιστοτόπου για τη συμμόρφωση προς τις κανονιστικές διατάξεις στη διεύθυνση [dell.com/regulatory\\_compliance](http://dell.com/regulatory_compliance).

## Διαδικασία

- 1 Περάστε συρτά την πλακέτα του κουμπιού τροφοδοσίας κάτω από τη γλωττίδα στο στήριγμα παλάμης και ευθυγραμμίστε την οπή για τη βίδα στην πλακέτα του κουμπιού τροφοδοσίας με την οπή για τη βίδα στο στήριγμα παλάμης.
- 2 Επανατοποθετήστε τη βίδα που συγκρατεί την πλακέτα του κουμπιού τροφοδοσίας στο στήριγμα παλάμης.
- 3 Κολλήστε την ταινία που συγκρατεί την πλακέτα του κουμπιού τροφοδοσίας στο στήριγμα παλάμης.
- 4 Κολλήστε το καλώδιο της πλακέτας του κουμπιού τροφοδοσίας στο στήριγμα παλάμης.
- 5 Περάστε συρτά το καλώδιο της πλακέτας του κουμπιού τροφοδοσίας μέσα από την υποδοχή στο στήριγμα παλάμης.
- 6 Γυρίστε ανάποδα το στήριγμα παλάμης.
- 7 Κολλήστε το καλώδιο της πλακέτας του κουμπιού τροφοδοσίας στο στήριγμα παλάμης.

## Μετέπειτα απαιτούμενες ενέργειες

- 1 Ακολουθήστε τη διαδικασία από το βήμα 3 έως το βήμα 9 που περιγράφεται στην ενότητα «Επανατοποθέτηση του [στηρίγματος παλάμης](#)».
- 2 Επανατοποθετήστε το [πληκτρολόγιο](#).
- 3 Ακολουθήστε τη διαδικασία από το βήμα 4 έως το βήμα 6 που περιγράφεται στην ενότητα «Επανατοποθέτηση του [σκληρού δίσκου](#)».
- 4 Επανατοποθετήστε το [κάλυμμα της βάσης](#).

5 Επανατοποθετήστε την [μπαταρία](#).

# Αφαίρεση της επιφάνειας αφής

---

 **ΠΡΟΕΙΔΟΠΟΙΗΣΗ:** Προτού εκτελέσετε οποιαδήποτε εργασία στο εσωτερικό του υπολογιστή σας, διαβάστε τις πληροφορίες που παραλάβατε μαζί του και αφορούν για θέματα ασφάλειας και ακολουθήστε τα βήματα που περιγράφει η ενότητα [Πριν από την εκτέλεση εργασιών στο εσωτερικό του υπολογιστή σας](#). Μετά την εκτέλεση εργασιών στο εσωτερικό του υπολογιστή σας, ακολουθήστε τις οδηγίες που αναφέρει η ενότητα [Μετά την εκτέλεση εργασιών στο εσωτερικό του υπολογιστή σας](#). Για περισσότερες άριστες πρακτικές σε θέματα ασφάλειας, ανατρέξτε στην αρχική σελίδα του ιστοτόπου για τη συμμόρφωση προς τις κανονιστικές διατάξεις στη διεύθυνση [dell.com/regulatory\\_compliance](http://dell.com/regulatory_compliance).

## Προαπαιτούμενες ενέργειες

- 1 Αφαιρέστε την [μπαταρία](#).
- 2 Αφαιρέστε το [κάλυμμα της βάσης](#).
- 3 Ακολουθήστε τη διαδικασία από το βήμα 1 έως το βήμα 3 που περιγράφεται στην ενότητα «Αφαίρεση του [σκληρού δίσκου](#)».
- 4 Αφαιρέστε το [πληκτρολόγιο](#).
- 5 Ακολουθήστε τη διαδικασία από το βήμα 1 έως το βήμα 7 που περιγράφεται στην ενότητα «Αφαίρεση του [στηρίγματος παλάμης](#)».

## Διαδικασία

- 1 Γυρίστε ανάποδα το στηρίγμα παλάμης και φυλάξτε το πάνω σε καθαρή και επίπεδη επιφάνεια.
- 2 Σηκώστε το μάνταλο του συνδέσμου και αποσυνδέστε από την επιφάνεια αφής το καλώδιό της.

**3** Αφαιρέστε τις βίδες που συγκρατούν την επιφάνεια αφής στο στήριγμα παλάμης.

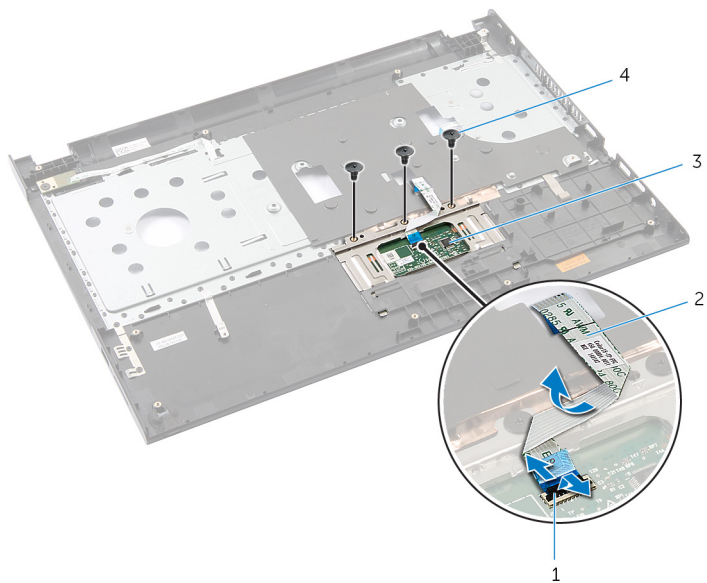

1 μάνταλο συνδέσμου

2 καλώδιο επιφάνειας αφής

3 επιφάνεια αφής

4 βίδες (3)

**4** Με τα δάχτυλά σας αποδεσμεύστε την επιφάνεια αφής από κάτω από το στήριγμα παλάμης.

- 5 Μετακινήστε συρτά την επιφάνεια αφής και αφαιρέστε την από το στήριγμα παλάμης.



- 1 επιφάνεια αφής

# Επανατοποθέτηση της επιφάνειας αφής

---

**⚠ ΠΡΟΕΙΔΟΠΟΙΗΣΗ:** Προτού εκτελέσετε οποιαδήποτε εργασία στο εσωτερικό του υπολογιστή σας, διαβάστε τις πληροφορίες που παραλάβατε μαζί του και αφορούν για θέματα ασφάλειας και ακολουθήστε τα βήματα που περιγράφει η ενότητα [Πριν από την εκτέλεση εργασιών στο εσωτερικό του υπολογιστή σας](#). Μετά την εκτέλεση εργασιών στο εσωτερικό του υπολογιστή σας, ακολουθήστε τις οδηγίες που αναφέρει η ενότητα [Μετά την εκτέλεση εργασιών στο εσωτερικό του υπολογιστή σας](#). Για περισσότερες άριστες πρακτικές σε θέματα ασφάλειας, ανατρέξτε στην αρχική σελίδα του ιστοτόπου για τη συμμόρφωση προς τις κανονιστικές διατάξεις στη διεύθυνση [dell.com/regulatory\\_compliance](http://dell.com/regulatory_compliance).

## Διαδικασία

- 1 Περάστε συρτά τις γλωττίδες του πληκτρολογίου μέσα στις υποδοχές στο στήριγμα παλάμης.
- 2 Επανατοποθετήστε τις βίδες που συγκρατούν την επιφάνεια αφής στο στήριγμα παλάμης.
- 3 Περάστε συρτά το καλώδιο της επιφάνειας αφής μέσα στον σύνδεσμό της και πιέστε προς τα κάτω το μάνταλο του συνδέσμου για να στερεώσετε το καλώδιο.
- 4 Γυρίστε ανάποδα το στήριγμα παλάμης.

## Μετέπειτα απαιτούμενες ενέργειες

- 1 Ακολουθήστε τη διαδικασία από το βήμα 3 έως το βήμα 9 που περιγράφεται στην ενότητα «Επανατοποθέτηση του [στηρίγματος παλάμης](#)».
- 2 Επανατοποθετήστε το [πληκτρολόγιο](#).
- 3 Ακολουθήστε τη διαδικασία από το βήμα 4 έως το βήμα 6 που περιγράφεται στην ενότητα «Επανατοποθέτηση του [σκληρού δίσκου](#)».
- 4 Επανατοποθετήστε το [κάλυμμα της βάσης](#).
- 5 Επανατοποθετήστε την [μπαταρία](#).

# Αφαίρεση της πλακέτας του συνδέσμου της μπαταρίας

---



**ΠΡΟΕΙΔΟΠΟΙΗΣΗ:** Προτού εκτελέσετε οποιαδήποτε εργασία στο εσωτερικό του υπολογιστή σας, διαβάστε τις πληροφορίες που παραλάβατε μαζί του και αφορούν για θέματα ασφάλειας και ακολουθήστε τα βήματα που περιγράφει η ενότητα [Πριν από την εκτέλεση εργασιών στο εσωτερικό του υπολογιστή σας](#). Μετά την εκτέλεση εργασιών στο εσωτερικό του υπολογιστή σας, ακολουθήστε τις οδηγίες που αναφέρει η ενότητα [Μετά την εκτέλεση εργασιών στο εσωτερικό του υπολογιστή σας](#). Για περισσότερες άριστες πρακτικές σε θέματα ασφάλειας, ανατρέξτε στην αρχική σελίδα του ιστοτόπου για τη συμμόρφωση προς τις κανονιστικές διατάξεις στη διεύθυνση [dell.com/regulatory\\_compliance](http://dell.com/regulatory_compliance).

## Προαπαιτούμενες ενέργειες

- 1 Αφαιρέστε την [μπαταρία](#).
- 2 Αφαιρέστε το [κάλυμμα της βάσης](#).
- 3 Ακολουθήστε τη διαδικασία από το βήμα 1 έως το βήμα 3 που περιγράφεται στην ενότητα «Αφαίρεση του [σκληρού δίσκου](#)».
- 4 Αφαιρέστε το [πληκτρολόγιο](#).
- 5 Ακολουθήστε τη διαδικασία από το βήμα 1 έως το βήμα 7 που περιγράφεται στην ενότητα «Αφαίρεση του [στηρίγματος παλάμης](#)».



## Διαδικασία

- 1 Αφαιρέστε τις βίδες που συγκρατούν την πλακέτα του συνδέσμου της μπαταρίας στη βάση του υπολογιστή.
- 2 Σηκώστε προσεκτικά την πλακέτα του συνδέσμου της μπαταρίας για να την αποδεσμεύσετε από την πλακέτα συστήματος.



- 1 πλακέτα συνδέσμου μπαταρίας      2 βίδες (2)

# Επανατοποθέτηση της πλακέτας του συνδέσμου της μπαταρίας

---



**ΠΡΟΕΙΔΟΠΟΙΗΣΗ:** Προτού εκτελέσετε οποιαδήποτε εργασία στο εσωτερικό του υπολογιστή σας, διαβάστε τις πληροφορίες που παραλάβατε μαζί του και αφορούν για θέματα ασφάλειας και ακολουθήστε τα βήματα που περιγράφει η ενότητα [Πριν από την εκτέλεση εργασιών στο εσωτερικό του υπολογιστή σας](#). Μετά την εκτέλεση εργασιών στο εσωτερικό του υπολογιστή σας, ακολουθήστε τις οδηγίες που αναφέρει η ενότητα [Μετά την εκτέλεση εργασιών στο εσωτερικό του υπολογιστή σας](#). Για περισσότερες άριστες πρακτικές σε θέματα ασφάλειας, ανατρέξτε στην αρχική σελίδα του ιστοτόπου για τη συμμόρφωση προς τις κανονιστικές διατάξεις στη διεύθυνση [dell.com/regulatory\\_compliance](http://dell.com/regulatory_compliance).

## Διαδικασία

- 1 Συνδέστε την πλακέτα του συνδέσμου της μπαταρίας στον σύνδεσμο στην πλακέτα συστήματος.
- 2 Επανατοποθετήστε τις βίδες που συγκρατούν την πλακέτα του συνδέσμου της μπαταρίας στη βάση του υπολογιστή.

## Μετέπειτα απαιτούμενες ενέργειες

- 1 Ακολουθήστε τη διαδικασία από το βήμα 3 έως το βήμα 9 που περιγράφεται στην ενότητα «Επανατοποθέτηση του [στηρίγματος παλάμης](#)».
- 2 Επανατοποθετήστε το [πληκτρολόγιο](#).
- 3 Ακολουθήστε τη διαδικασία από το βήμα 4 έως το βήμα 6 που περιγράφεται στην ενότητα «Επανατοποθέτηση του [σκληρού δίσκου](#)».
- 4 Επανατοποθετήστε το [κάλυμμα της βάσης](#).
- 5 Επανατοποθετήστε την [μπαταρία](#).

# Αφαίρεση της πλακέτας I/O

---

 **ΠΡΟΕΙΔΟΠΟΙΗΣΗ:** Προτού εκτελέσετε οποιαδήποτε εργασία στο εσωτερικό του υπολογιστή σας, διαβάστε τις πληροφορίες που παραλάβατε μαζί του και αφορούν για θέματα ασφάλειας και ακολουθήστε τα βήματα που περιγράφει η ενότητα [Πριν από την εκτέλεση εργασιών στο εσωτερικό του υπολογιστή σας](#). Μετά την εκτέλεση εργασιών στο εσωτερικό του υπολογιστή σας, ακολουθήστε τις οδηγίες που αναφέρει η ενότητα [Μετά την εκτέλεση εργασιών στο εσωτερικό του υπολογιστή σας](#). Για περισσότερες άριστες πρακτικές σε θέματα ασφάλειας, ανατρέξτε στην αρχική σελίδα του ιστοτόπου για τη συμμόρφωση προς τις κανονιστικές διατάξεις στη διεύθυνση [dell.com/regulatory\\_compliance](http://dell.com/regulatory_compliance).

## Προαπαιτούμενες ενέργειες

- 1 Αφαιρέστε την [μπαταρία](#).
- 2 Αφαιρέστε το [κάλυμμα της βάσης](#).
- 3 Ακολουθήστε τη διαδικασία από το βήμα 1 έως το βήμα 3 που περιγράφεται στην ενότητα «Αφαίρεση του [σκληρού δίσκου](#)».
- 4 Αφαιρέστε το [πληκτρολόγιο](#).
- 5 Ακολουθήστε τη διαδικασία από το βήμα 1 έως το βήμα 7 που περιγράφεται στην ενότητα «Αφαίρεση του [στηρίγματος παλάμης](#)».

## Διαδικασία

- 1 Αποδεσμεύστε τη γλωττίδα που συγκρατεί την πλακέτα I/O στη βάση του υπολογιστή και γυρίστε ανάποδα την πλακέτα I/O.
- 2 Σηκώστε το μάνταλο του συνδέσμου και, χρησιμοποιώντας τη συρόμενη γλωττίδα, αποσυνδέστε από την πλακέτα I/O το καλώδιό της.

**3** Σηκώστε την πλακέτα I/O και αφαιρέστε την από τη βάση του υπολογιστή.

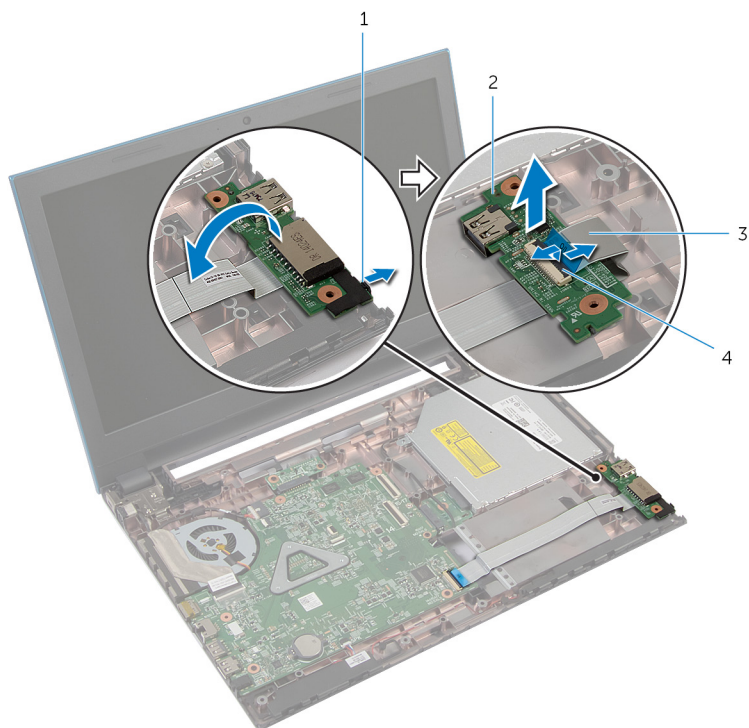

1 γλωττίδα

2 πλακέτα I/O

3 καλώδιο πλακέτας I/O

4 μάνταλο συνδέσμου

# Επανατοποθέτηση της πλακέτας I/O

---

 **ΠΡΟΕΙΔΟΠΟΙΗΣΗ:** Προτού εκτελέσετε οποιαδήποτε εργασία στο εσωτερικό του υπολογιστή σας, διαβάστε τις πληροφορίες που παραλάβετε μαζί του και αφορούν για θέματα ασφάλειας και ακολουθήστε τα βήματα που περιγράφει η ενότητα [Πριν από την εκτέλεση εργασιών στο εσωτερικό του υπολογιστή σας](#). Μετά την εκτέλεση εργασιών στο εσωτερικό του υπολογιστή σας, ακολουθήστε τις οδηγίες που αναφέρει η ενότητα [Μετά την εκτέλεση εργασιών στο εσωτερικό του υπολογιστή σας](#). Για περισσότερες άριστες πρακτικές σε θέματα ασφάλειας, ανατρέξτε στην αρχική σελίδα του ιστοτόπου για τη συμμόρφωση προς τις κανονιστικές διατάξεις στη διεύθυνση [dell.com/regulatory\\_compliance](http://dell.com/regulatory_compliance).

## Διαδικασία

- 1 Περάστε συρτά το καλώδιο της πλακέτας I/O μέσα στον σύνδεσμό της και πιέστε προς τα κάτω το μάνταλο του συνδέσμου για να στερεώσετε το καλώδιο.
- 2 Γυρίστε ανάποδα την πλακέτα I/O και κουμπώστε την στη σωστή θέση.

## Μετέπειτα απαιτούμενες ενέργειες

- 1 Ακολουθήστε τη διαδικασία από το βήμα 3 έως το βήμα 9 που περιγράφεται στην ενότητα «Επανατοποθέτηση του [στηρίγματος παλάμης](#)».
- 2 Επανατοποθετήστε το [πληκτρολόγιο](#).
- 3 Ακολουθήστε τη διαδικασία από το βήμα 4 έως το βήμα 6 που περιγράφεται στην ενότητα «Επανατοποθέτηση του [σκληρού δίσκου](#)».
- 4 Επανατοποθετήστε το [κάλυμμα της βάσης](#).
- 5 Επανατοποθετήστε την [μπαταρία](#).

# Αφαίρεση της πλακέτας του συνδέσμου της μονάδας οπτικού δίσκου

---



**ΠΡΟΕΙΔΟΠΟΙΗΣΗ:** Προτού εκτελέσετε οποιαδήποτε εργασία στο εσωτερικό του υπολογιστή σας, διαβάστε τις πληροφορίες που παραλάβατε μαζί του και αφορούν για θέματα ασφάλειας και ακολουθήστε τα βήματα που περιγράφει η ενότητα [Πριν από την εκτέλεση εργασιών στο εσωτερικό του υπολογιστή σας](#). Μετά την εκτέλεση εργασιών στο εσωτερικό του υπολογιστή σας, ακολουθήστε τις οδηγίες που αναφέρει η ενότητα [Μετά την εκτέλεση εργασιών στο εσωτερικό του υπολογιστή σας](#). Για περισσότερες άριστες πρακτικές σε θέματα ασφάλειας, ανατρέξτε στην αρχική σελίδα του ιστοτόπου για τη συμμόρφωση προς τις κανονιστικές διατάξεις στη διεύθυνση [dell.com/regulatory\\_compliance](http://dell.com/regulatory_compliance).

## Προαπαιτούμενες ενέργειες

- 1 Αφαιρέστε την [μπαταρία](#).
- 2 Αφαιρέστε το [κάλυμμα της βάσης](#).
- 3 Ακολουθήστε τη διαδικασία από το βήμα 1 έως το βήμα 3 που περιγράφεται στην ενότητα «Αφαίρεση του [σκληρού δίσκου](#)».
- 4 Ακολουθήστε τη διαδικασία από το βήμα 1 έως το βήμα 2 που περιγράφεται στην ενότητα «Αφαίρεση της [μονάδας οπτικού δίσκου](#)».
- 5 Αφαιρέστε το [πληκτρολόγιο](#).
- 6 Ακολουθήστε τη διαδικασία από το βήμα 1 έως το βήμα 7 που περιγράφεται στην ενότητα «Αφαίρεση του [στηρίγματος παλάμης](#)».

# Διαδικασία

- 1 Κλείστε την οθόνη και γυρίστε ανάποδα τον υπολογιστή.
- 2 Αποσυνδέστε τα καλώδια της κεραίας από την κάρτα ασύρματης επικοινωνίας και αφαιρέστε τα από τον οδηγό της διαδρομής τους στη βάση του υπολογιστή.

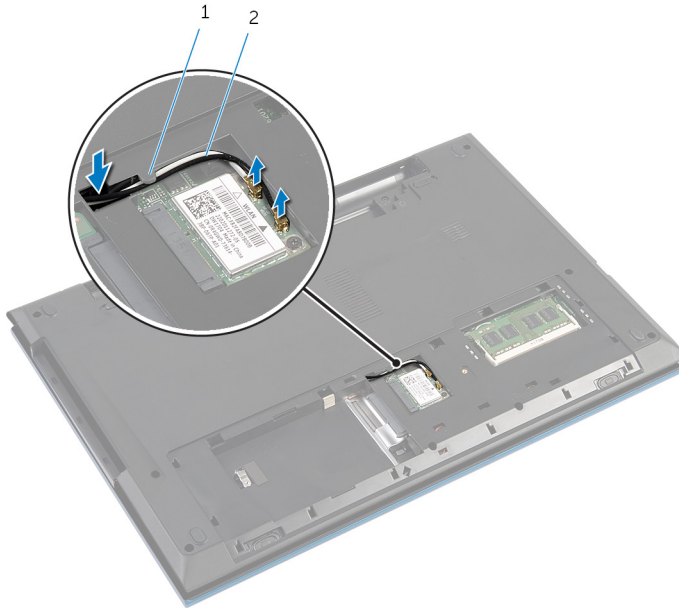

1 οδηγός διαδρομής

2 καλώδια κεραίας (2)

- 3 Γυρίστε ανάποδα τον υπολογιστή και ανοίξτε την οθόνη ως το τέρμα.
- 4 Αφαιρέστε τα καλώδια της κεραίας από την υποδοχή στη βάση του υπολογιστή και τα καλώδια από την πλακέτα του συνδέσμου της μονάδας οπτικού δίσκου.
- 5 Αφαιρέστε τη βίδα που συγκρατεί την πλακέτα του συνδέσμου της μονάδας οπτικού δίσκου στη βάση του υπολογιστή.
- 6 Μετακινήστε συρτά την πλακέτα του συνδέσμου της μονάδας οπτικού δίσκου για να την αποσυνδέσετε από την πλακέτα συστήματος.

- 7 Ανασηκώστε την πλακέτα του συνδέσμου της μονάδας οπτικού δίσκου και αφαιρέστε την από τη βάση του υπολογιστή.

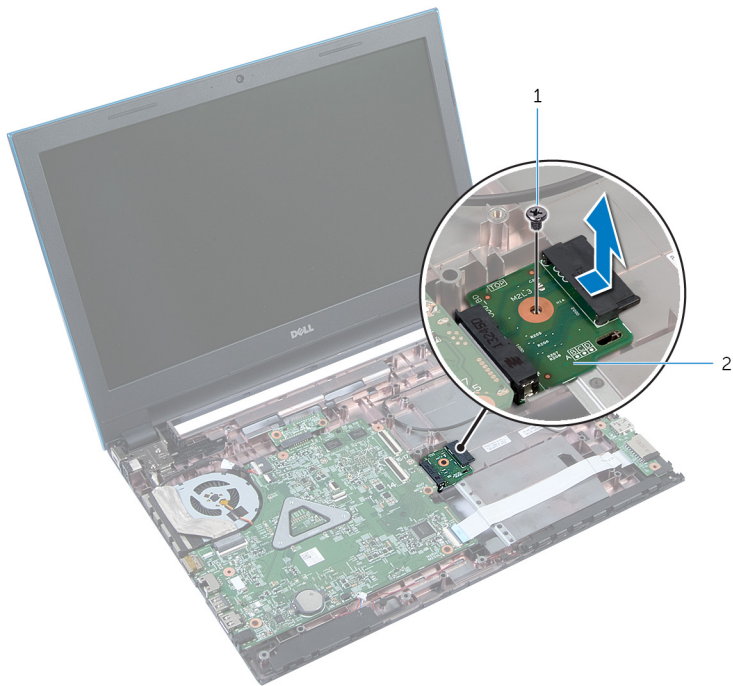

1 βίδα

2 πλακέτα συνδέσμου μονάδας οπτικού δίσκου



# Επανατοποθέτηση της πλακέτας του συνδέσμου της μονάδας οπτικού δίσκου



**ΠΡΟΕΙΔΟΠΟΙΗΣΗ:** Προτού εκτελέσετε οποιαδήποτε εργασία στο εσωτερικό του υπολογιστή σας, διαβάστε τις πληροφορίες που παραλάβατε μαζί του και αφορούν για θέματα ασφάλειας και ακολουθήστε τα βήματα που περιγράφει η ενότητα [Πριν από την εκτέλεση εργασιών στο εσωτερικό του υπολογιστή σας](#). Μετά την εκτέλεση εργασιών στο εσωτερικό του υπολογιστή σας, ακολουθήστε τις οδηγίες που αναφέρει η ενότητα [Μετά την εκτέλεση εργασιών στο εσωτερικό του υπολογιστή σας](#). Για περισσότερες άριστες πρακτικές σε θέματα ασφάλειας, ανατρέξτε στην αρχική σελίδα του ιστοτόπου για τη συμμόρφωση προς τις κανονιστικές διατάξεις στη διεύθυνση [dell.com/regulatory\\_compliance](http://dell.com/regulatory_compliance).

## Διαδικασία

- 1 Περάστε συρτά την πλακέτα του συνδέσμου της μονάδας οπτικού δίσκου μέσα στον σύνδεσμο στην πλακέτα συστήματος.
- 2 Επανατοποθετήστε τη βίδα που συγκρατεί την πλακέτα του συνδέσμου της μονάδας οπτικού δίσκου στη βάση του υπολογιστή.
- 3 Περάστε τα καλώδια της κεραίας στη διαδρομή τους επάνω στην πλακέτα του συνδέσμου της μονάδας οπτικού δίσκου και συρτά μέσα στην υποδοχή στη βάση του υπολογιστή.
- 4 Κλείστε την οθόνη και γυρίστε ανάποδα τον υπολογιστή.
- 5 Περάστε τα καλώδια της κεραίας μέσα από τον οδηγό της διαδρομής τους επάνω στη βάση του υπολογιστή.
- 6 Συνδέστε τα καλώδια της κεραίας στην κάρτα ασύρματης επικοινωνίας. Ανατρέξτε στην ενότητα «Επανατοποθέτηση της [κάρτας ασύρματης επικοινωνίας](#)».



## Μετέπειτα απαιτούμενες ενέργειες

- 1 Ακολουθήστε τη διαδικασία από το βήμα 3 έως το βήμα 9 που περιγράφεται στην ενότητα «Επανατοποθέτηση του [στηρίγματος παλάμης](#)».
- 2 Επανατοποθετήστε το [πληκτρολόγιο](#).
- 3 Ακολουθήστε τη διαδικασία από το βήμα 4 έως το βήμα 5 που περιγράφεται στην ενότητα «Επανατοποθέτηση της [μονάδας οπτικού δίσκου](#)».

- 4 Ακολουθήστε τη διαδικασία από το βήμα 4 έως το βήμα 6 που περιγράφεται στην ενότητα «Επανατοποθέτηση του [σκληρού δίσκου](#)».
- 5 Επανατοποθετήστε το [κάλυμμα της βάσης](#).
- 6 Επανατοποθετήστε την [μπαταρία](#).

# Αφαίρεση της μπαταρίας σε σχήμα νομίσματος

---

-  **ΠΡΟΕΙΔΟΠΟΙΗΣΗ:** Προτού εκτελέσετε οποιαδήποτε εργασία στο εσωτερικό του υπολογιστή σας, διαβάστε τις πληροφορίες που παραλάβατε μαζί του και αφορούν για θέματα ασφάλειας και ακολουθήστε τα βήματα που περιγράφει η ενότητα [Πριν από την εκτέλεση εργασιών στο εσωτερικό του υπολογιστή σας](#). Μετά την εκτέλεση εργασιών στο εσωτερικό του υπολογιστή σας, ακολουθήστε τις οδηγίες που αναφέρει η ενότητα [Μετά την εκτέλεση εργασιών στο εσωτερικό του υπολογιστή σας](#). Για περισσότερες άριστες πρακτικές σε θέματα ασφάλειας, ανατρέξτε στην αρχική σελίδα του ιστοτόπου για τη συμμόρφωση προς τις κανονιστικές διατάξεις στη διεύθυνση [dell.com/regulatory\\_compliance](http://dell.com/regulatory_compliance).
-  **ΠΡΟΣΟΧΗ:** Όταν αφαιρείται η μπαταρία σε σχήμα νομίσματος, οι ρυθμίσεις του BIOS επανέρχονται στις προεπιλεγμένες. Συνιστούμε να σημειώσετε τις ρυθμίσεις του BIOS προτού αφαιρέσετε την μπαταρία σε σχήμα νομίσματος.

## Προαπαιτούμενες ενέργειες

- 1 Αφαιρέστε την [μπαταρία](#).
- 2 Αφαιρέστε το [κάλυμμα της βάσης](#).
- 3 Ακολουθήστε τη διαδικασία από το βήμα 1 έως το βήμα 3 που περιγράφεται στην ενότητα «Αφαίρεση του [σκληρού δίσκου](#)».
- 4 Αφαιρέστε το [πληκτρολόγιο](#).
- 5 Ακολουθήστε τη διαδικασία από το βήμα 1 έως το βήμα 7 που περιγράφεται στην ενότητα «Αφαίρεση του [στηρίγματος παλάμης](#)».

## Διαδικασία

Χρησιμοποιώντας πλαστική σφήνα ξεσπινώστε απαλά την μπαταρία σε σχήμα νομίσματος από την υποδοχή της στην πλακέτα συστήματος.

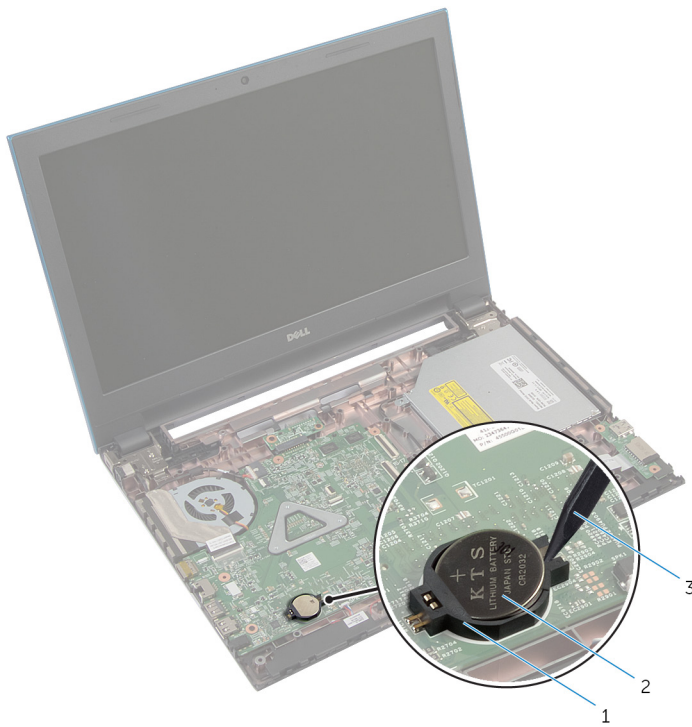

1 υποδοχή μπαταρίας  
3 πλαστική σφήνα

2 μπαταρία σε σχήμα νομίσματος

# Επανατοποθέτηση της μπαταρίας σε σχήμα νομίσματος

---

 **ΠΡΟΕΙΔΟΠΟΙΗΣΗ:** Προτού εκτελέσετε οποιαδήποτε εργασία στο εσωτερικό του υπολογιστή σας, διαβάστε τις πληροφορίες που παραλάβατε μαζί του και αφορούν για θέματα ασφάλειας και ακολουθήστε τα βήματα που περιγράφει η ενότητα [Πριν από την εκτέλεση εργασιών στο εσωτερικό του υπολογιστή σας](#). Μετά την εκτέλεση εργασιών στο εσωτερικό του υπολογιστή σας, ακολουθήστε τις οδηγίες που αναφέρει η ενότητα [Μετά την εκτέλεση εργασιών στο εσωτερικό του υπολογιστή σας](#). Για περισσότερες άριστες πρακτικές σε θέματα ασφάλειας, ανατρέξτε στην αρχική σελίδα του ιστοτόπου για τη συμμόρφωση προς τις κανονιστικές διατάξεις στη διεύθυνση [dell.com/regulatory\\_compliance](http://dell.com/regulatory_compliance).

## Διαδικασία

Κουμπώστε την μπαταρία σε σχήμα νομίσματος με τον θετικό πόλο στραμμένο προς τα πάνω μέσα στην υποδοχή της στην πλακέτα συστήματος.

## Μετέπειτα απαιτούμενες ενέργειες

- 1 Ακολουθήστε τη διαδικασία από το βήμα 3 έως το βήμα 9 που περιγράφεται στην ενότητα «Επανατοποθέτηση του [στηρίγματος παλάμης](#)».
- 2 Επανατοποθετήστε το [πληκτρολόγιο](#).
- 3 Ακολουθήστε τη διαδικασία από το βήμα 4 έως το βήμα 6 που περιγράφεται στην ενότητα «Επανατοποθέτηση του [σκληρού δίσκου](#)».
- 4 Επανατοποθετήστε την [μπαταρία](#).
- 5 Επανατοποθετήστε το [κάλυμμα της βάσης](#).

# Αφαίρεση της θύρας του προσαρμογέα ισχύος

---



**ΠΡΟΕΙΔΟΠΟΙΗΣΗ:** Προτού εκτελέσετε οποιαδήποτε εργασία στο εσωτερικό του υπολογιστή σας, διαβάστε τις πληροφορίες που παραλάβατε μαζί του και αφορούν για θέματα ασφάλειας και ακολουθήστε τα βήματα που περιγράφει η ενότητα [Πριν από την εκτέλεση εργασιών στο εσωτερικό του υπολογιστή σας](#). Μετά την εκτέλεση εργασιών στο εσωτερικό του υπολογιστή σας, ακολουθήστε τις οδηγίες που αναφέρει η ενότητα [Μετά την εκτέλεση εργασιών στο εσωτερικό του υπολογιστή σας](#). Για περισσότερες άριστες πρακτικές σε θέματα ασφάλειας, ανατρέξτε στην αρχική σελίδα του ιστοτόπου για τη συμμόρφωση προς τις κανονιστικές διατάξεις στη διεύθυνση [dell.com/regulatory\\_compliance](http://dell.com/regulatory_compliance).

## Προαπαιτούμενες ενέργειες

- 1 Αφαιρέστε την [μπαταρία](#).
- 2 Αφαιρέστε το [κάλυμμα της βάσης](#).
- 3 Ακολουθήστε τη διαδικασία από το βήμα 1 έως το βήμα 3 που περιγράφεται στην ενότητα «Αφαίρεση του [σκληρού δίσκου](#)».
- 4 Αφαιρέστε το [πληκτρολόγιο](#).
- 5 Ακολουθήστε τη διαδικασία από το βήμα 1 έως το βήμα 7 που περιγράφεται στην ενότητα «Αφαίρεση του [στηρίγματος παλάμης](#)».

## Διαδικασία

- 1 Αποσυνδέστε το καλώδιο της θύρας του προσαρμογέα ισχύος από την πλακέτα συστήματος.
- 2 Αφαιρέστε το καλώδιο της θύρας του προσαρμογέα ισχύος από τους οδηγούς της διαδρομής του πάνω στη βάση του υπολογιστή.

- 3** Σηκώστε τη θύρα του προσαρμογέα ισχύος μαζί με το καλώδιό της και αφαιρέστε την από τη βάση του υπολογιστή.

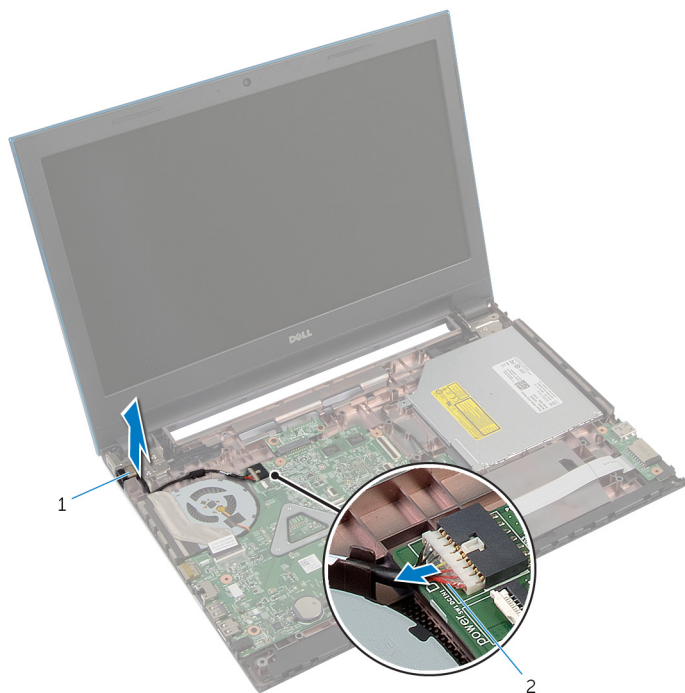

1 θύρα προσαρμογέα ισχύος

2 καλώδιο θύρας προσαρμογέα ισχύος

# Επανατοποθέτηση της θύρας του προσαρμογέα ισχύος

---



**ΠΡΟΕΙΔΟΠΟΙΗΣΗ:** Προτού εκτελέσετε οποιαδήποτε εργασία στο εσωτερικό του υπολογιστή σας, διαβάστε τις πληροφορίες που παραλάβατε μαζί του και αφορούν για θέματα ασφάλειας και ακολουθήστε τα βήματα που περιγράφει η ενότητα [Πριν από την εκτέλεση εργασιών στο εσωτερικό του υπολογιστή σας](#). Μετά την εκτέλεση εργασιών στο εσωτερικό του υπολογιστή σας, ακολουθήστε τις οδηγίες που αναφέρει η ενότητα [Μετά την εκτέλεση εργασιών στο εσωτερικό του υπολογιστή σας](#). Για περισσότερες άριστες πρακτικές σε θέματα ασφάλειας, ανατρέξτε στην αρχική σελίδα του ιστοτόπου για τη συμμόρφωση προς τις κανονιστικές διατάξεις στη διεύθυνση [dell.com/regulatory\\_compliance](http://dell.com/regulatory_compliance).

## Διαδικασία

- 1 Περάστε συρτά τη θύρα του προσαρμογέα ισχύος μέσα στην υποδοχή στη βάση του υπολογιστή.
- 2 Περάστε το καλώδιο της θύρας του προσαρμογέα ισχύος μέσα από τους οδηγούς της διαδρομής του πάνω στη βάση του υπολογιστή.
- 3 Συνδέστε το καλώδιο της θύρας του προσαρμογέα ισχύος στην πλακέτα συστήματος.

## Μετέπειτα απαιτούμενες ενέργειες

- 1 Ακολουθήστε τη διαδικασία από το βήμα 3 έως το βήμα 9 που περιγράφεται στην ενότητα «Επανατοποθέτηση του [στηρίγματος παλάμης](#)».
- 2 Επανατοποθετήστε το [πληκτρολόγιο](#).
- 3 Ακολουθήστε τη διαδικασία από το βήμα 4 έως το βήμα 6 που περιγράφεται στην ενότητα «Επανατοποθέτηση του [σκληρού δίσκου](#)».
- 4 Επανατοποθετήστε το [κάλυμμα της βάσης](#).
- 5 Επανατοποθετήστε την [μπαταρία](#).



# Αφαίρεση των ηχείων

---

 **ΠΡΟΕΙΔΟΠΟΙΗΣΗ:** Προτού εκτελέσετε οποιαδήποτε εργασία στο εσωτερικό του υπολογιστή σας, διαβάστε τις πληροφορίες που παραλάβετε μαζί του και αφορούν για θέματα ασφάλειας και ακολουθήστε τα βήματα που περιγράφει η ενότητα [Πριν από την εκτέλεση εργασιών στο εσωτερικό του υπολογιστή σας](#). Μετά την εκτέλεση εργασιών στο εσωτερικό του υπολογιστή σας, ακολουθήστε τις οδηγίες που αναφέρει η ενότητα [Μετά την εκτέλεση εργασιών στο εσωτερικό του υπολογιστή σας](#). Για περισσότερες άριστες πρακτικές σε θέματα ασφάλειας, ανατρέξτε στην αρχική σελίδα του ιστοτόπου για τη συμμόρφωση προς τις κανονιστικές διατάξεις στη διεύθυνση [dell.com/regulatory\\_compliance](http://dell.com/regulatory_compliance).

## Προαπαιτούμενες ενέργειες

- 1 Αφαιρέστε την [μπαταρία](#).
- 2 Αφαιρέστε το [κάλυμμα της βάσης](#).
- 3 Ακολουθήστε τη διαδικασία από το βήμα 1 έως το βήμα 3 που περιγράφεται στην ενότητα «Αφαίρεση του [σκληρού δίσκου](#)».
- 4 Αφαιρέστε το [πληκτρολόγιο](#).
- 5 Ακολουθήστε τη διαδικασία από το βήμα 1 έως το βήμα 7 που περιγράφεται στην ενότητα «Αφαίρεση του [στηρίγματος παλάμης](#)».
- 6 Αφαιρέστε την [πλακέτα I/O](#).

## Διαδικασία

- 1 Αποσυνδέστε το καλώδιο του ηχείου από την πλακέτα συστήματος.
- 2 Σημειώστε τη διαδρομή του καλωδίου των ηχείων και αφαιρέστε το καλώδιο από τους οδηγούς της διαδρομής του στη βάση του υπολογιστή.

- 3** Σηκώστε τα ηχεία μαζί με το καλώδιό τους και αφαιρέστε τα από τη βάση του υπολογιστή.



1 καλώδιο ηχείων

2 ηχεία (2)

# Επανατοποθέτηση των ηχείων

---

**!** ΠΡΟΕΙΔΟΠΟΙΗΣΗ: Προτού εκτελέσετε οποιαδήποτε εργασία στο εσωτερικό του υπολογιστή σας, διαβάστε τις πληροφορίες που παραλάβετε μαζί του και αφορούν για θέματα ασφάλειας και ακολουθήστε τα βήματα που περιγράφει η ενότητα [Πριν από την εκτέλεση εργασιών στο εσωτερικό του υπολογιστή σας](#). Μετά την εκτέλεση εργασιών στο εσωτερικό του υπολογιστή σας, ακολουθήστε τις οδηγίες που αναφέρει η ενότητα [Μετά την εκτέλεση εργασιών στο εσωτερικό του υπολογιστή σας](#). Για περισσότερες άριστες πρακτικές σε θέματα ασφάλειας, ανατρέξτε στην αρχική σελίδα του ιστοτόπου για τη συμμόρφωση προς τις κανονιστικές διατάξεις στη διεύθυνση [dell.com/regulatory\\_compliance](http://dell.com/regulatory_compliance).

## Διαδικασία

- 1 Ευθυγραμμίστε τα ηχεία χρησιμοποιώντας τα σημεία ευθυγράμμισης στη βάση του υπολογιστή και κουμπώστε τα ηχεία στη σωστή θέση.
- 2 Περάστε το καλώδιο των ηχείων μέσα από τους οδηγούς της διαδρομής του πάνω στη βάση του υπολογιστή.
- 3 Συνδέστε το καλώδιο των ηχείων στην πλακέτα συστήματος.

## Μετέπειτα απαιτούμενες ενέργειες

- 1 Επανατοποθετήστε την [πλακέτα I/O](#).
- 2 Ακολουθήστε τη διαδικασία από το βήμα 3 έως το βήμα 9 που περιγράφεται στην ενότητα «Επανατοποθέτηση του [στηρίγματος παλάμης](#)».
- 3 Επανατοποθετήστε το [πληκτρολόγιο](#).
- 4 Ακολουθήστε τη διαδικασία από το βήμα 4 έως το βήμα 6 που περιγράφεται στην ενότητα «Επανατοποθέτηση του [σκληρού δίσκου](#)».
- 5 Επανατοποθετήστε το [κάλυμμα της βάσης](#).
- 6 Επανατοποθετήστε την [μπαταρία](#).

# Αφαίρεση της πλακέτας συστήματος

---

 **ΠΡΟΕΙΔΟΠΟΙΗΣΗ:** Προτού εκτελέσετε οποιαδήποτε εργασία στο εσωτερικό του υπολογιστή σας, διαβάστε τις πληροφορίες που παραλάβατε μαζί του και αφορούν για θέματα ασφάλειας και ακολουθήστε τα βήματα που περιγράφει η ενότητα [Πριν από την εκτέλεση εργασιών στο εσωτερικό του υπολογιστή σας](#). Μετά την εκτέλεση εργασιών στο εσωτερικό του υπολογιστή σας, ακολουθήστε τις οδηγίες που αναφέρει η ενότητα [Μετά την εκτέλεση εργασιών στο εσωτερικό του υπολογιστή σας](#). Για περισσότερες άριστες πρακτικές σε θέματα ασφάλειας, ανατρέξτε στην αρχική σελίδα του ιστοτόπου για τη συμμόρφωση προς τις κανονιστικές διατάξεις στη διεύθυνση [dell.com/regulatory\\_compliance](http://dell.com/regulatory_compliance).

 **ΣΗΜΕΙΩΣΗ:** Η ετικέτα εξυπηρέτησης του υπολογιστή σας είναι αποθηκευμένη στην πλακέτα συστήματος. Πρέπει να καταχωρίσετε την ετικέτα εξυπηρέτησης κατά τη ρύθμιση του συστήματος αφού επανατοποθετήσετε την πλακέτα συστήματος.

 **ΣΗΜΕΙΩΣΗ:** Κατά την επανατοποθέτηση της πλακέτας συστήματος, καταργούνται όλες αλλαγές κάνετε στο BIOS χρησιμοποιώντας το πρόγραμμα System Setup (Ρύθμιση συστήματος). Πρέπει να κάνετε ξανά τις επιθυμητές αλλαγές αφού επανατοποθετήσετε την πλακέτα συστήματος.

 **ΣΗΜΕΙΩΣΗ:** Προτού αποσυνδέσετε τα καλώδια από την πλακέτα συστήματος, σημειώστε τη θέση των συνδέσμων ώστε να μπορέσετε να τα επανασυνδέσετε σωστά αφού επανατοποθετήσετε την πλακέτα συστήματος.

## Προαπαιτούμενες ενέργειες

- 1 Αφαιρέστε την [μπαταρία](#).
- 2 Αφαιρέστε το [κάλυμμα της βάσης](#).
- 3 Αφαιρέστε τη [μονάδα μνήμης](#).
- 4 Ακολουθήστε τη διαδικασία από το βήμα 1 έως το βήμα 3 που περιγράφεται στην ενότητα «Αφαίρεση του [σκληρού δίσκου](#)».
- 5 Ακολουθήστε τη διαδικασία από το βήμα 1 έως το βήμα 2 που περιγράφεται στην ενότητα «Αφαίρεση της [μονάδας οπτικού δίσκου](#)».
- 6 Αφαιρέστε την [κάρτα ασύρματης επικοινωνίας](#).
- 7 Αφαιρέστε το [πληκτρολόγιο](#).
- 8 Ακολουθήστε τη διαδικασία από το βήμα 1 έως το βήμα 7 που περιγράφεται στην ενότητα «Αφαίρεση του [στηρίγματος παλάμης](#)».

- 9 Αφαιρέστε την [πλακέτα του συνδέσμου της μπαταρίας](#).
- 10 Αφαιρέστε την [πλακέτα του συνδέσμου της μονάδας οπτικού δίσκου](#).

## Διαδικασία

- 1 Ξεκολλήστε την ταινία που συγκρατεί το καλώδιο της οθόνης στην πλακέτα συστήματος.
- 2 Σηκώστε τα μάνταλα των συνδέσμων και αποσυνδέστε το καλώδιο της οθόνης και το καλώδιο της πλακέτας I/O από την πλακέτα συστήματος.

- 3** Αποσυνδέστε το καλώδιο της θύρας του προσαρμογέα ισχύος και το καλώδιο των ηχείων από την πλακέτα συστήματος.

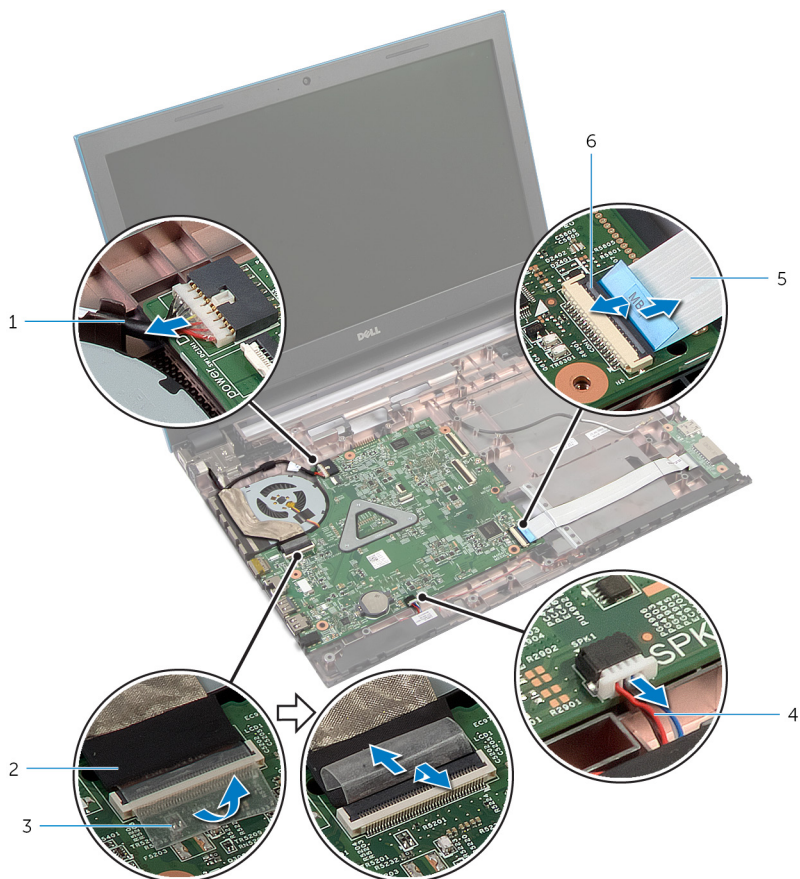

1 καλώδιο θύρας προσαρμογέα ισχύος

2 καλώδιο οθόνης

3 ταινία

4 καλώδιο ηχείων

5 καλώδιο πλακέτας I/O

6 μάνταλο συνδέσμου

- 4** Αφαιρέστε τις βίδες που συγκρατούν την πλακέτα συστήματος στη βάση του υπολογιστή.

- 5 Σηκώστε την πλακέτα συστήματος και αφαιρέστε την από τη βάση του υπολογιστή.

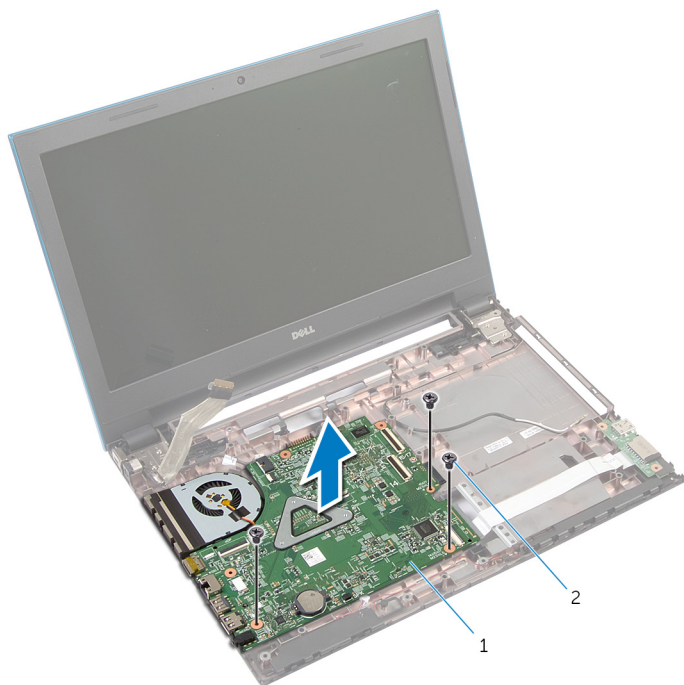

1 πλακέτα συστήματος

2 βίδες (3)

- 6 Ακολουθήστε τη διαδικασία από το βήμα 1 έως το βήμα 4 που περιγράφεται στην ενότητα «Αφαίρεση της [ψύκτρας](#)».

# Επανατοποθέτηση της πλακέτας συστήματος

---

 **ΠΡΟΕΙΔΟΠΟΙΗΣΗ:** Προτού εκτελέσετε οποιαδήποτε εργασία στο εσωτερικό του υπολογιστή σας, διαβάστε τις πληροφορίες που παραλάβατε μαζί του και αφορούν για θέματα ασφάλειας και ακολουθήστε τα βήματα που περιγράφει η ενότητα [Πριν από την εκτέλεση εργασιών στο εσωτερικό του υπολογιστή σας](#). Μετά την εκτέλεση εργασιών στο εσωτερικό του υπολογιστή σας, ακολουθήστε τις οδηγίες που αναφέρει η ενότητα [Μετά την εκτέλεση εργασιών στο εσωτερικό του υπολογιστή σας](#). Για περισσότερες άριστες πρακτικές σε θέματα ασφάλειας, ανατρέξτε στην αρχική σελίδα του ιστοτόπου για τη συμμόρφωση προς τις κανονιστικές διατάξεις στη διεύθυνση [dell.com/regulatory\\_compliance](http://dell.com/regulatory_compliance).

 **ΣΗΜΕΙΩΣΗ:** Η ετικέτα εξυπηρέτησης του υπολογιστή σας είναι αποθηκευμένη στην πλακέτα συστήματος. Πρέπει να καταχωρίσετε την ετικέτα εξυπηρέτησης κατά τη ρύθμιση του συστήματος αφού επανατοποθετήσετε την πλακέτα συστήματος.

## Διαδικασία

- 1 Ακολουθήστε τη διαδικασία από το βήμα 1 έως το βήμα 4 που περιγράφεται στην ενότητα «Επανατοποθέτηση της [ψύκτρας](#)».
- 2 Ευθυγραμμίστε τις οπές για τις βίδες στην πλακέτα συστήματος με τις οπές για τις βίδες στη βάση του υπολογιστή.

 **ΠΡΟΣΟΧΗ:** Βεβαιωθείτε ότι δεν έχετε τοποθετήσει καλώδια κάτω από την πλακέτα συστήματος.

- 3 Επανατοποθετήστε τις βίδες που συγκρατούν την πλακέτα συστήματος στη βάση του υπολογιστή.
- 4 Συνδέστε το καλώδιο της θύρας του προσαρμογέα ισχύος και το καλώδιο των ηχείων στην πλακέτα συστήματος.
- 5 Περάστε συρτά το καλώδιο της οθόνης και το καλώδιο της πλακέτας I/O μέσα στους συνδέσμους στην πλακέτα συστήματος και πιέστε προς τα κάτω τα μάνταλα των συνδέσμων για να στερεώσετε τα καλώδια.
- 6 Κολλήστε την ταινία που συγκρατεί το καλώδιο της οθόνης στην πλακέτα συστήματος.





## Μετέπειτα απαιτούμενες ενέργειες

- 1 Επανατοποθετήστε την [πλακέτα του συνδέσμου της μονάδας οπτικού δίσκου](#).
- 2 Επανατοποθετήστε την [πλακέτα του συνδέσμου της μπαταρίας](#).
- 3 Ακολουθήστε τη διαδικασία από το βήμα 3 έως το βήμα 9 που περιγράφεται στην ενότητα «Επανατοποθέτηση του [στηρίγματος παλάμης](#)».
- 4 Επανατοποθετήστε το [πληκτρολόγιο](#).
- 5 Επανατοποθετήστε την [κάρτα ασύρματης επικοινωνίας](#).
- 6 Ακολουθήστε τη διαδικασία από το βήμα 4 έως το βήμα 5 που περιγράφεται στην ενότητα «Επανατοποθέτηση της [μονάδας οπτικού δίσκου](#)».
- 7 Ακολουθήστε τη διαδικασία από το βήμα 4 έως το βήμα 6 που περιγράφεται στην ενότητα «Επανατοποθέτηση του [σκληρού δίσκου](#)».
- 8 Επανατοποθετήστε τη [μονάδα μνήμης](#).
- 9 Επανατοποθετήστε το [κάλυμμα της βάσης](#).
- 10 Επανατοποθετήστε την [μπαταρία](#).

# Αφαίρεση της διάταξης της ψύκτρας

---

 **ΠΡΟΕΙΔΟΠΟΙΗΣΗ:** Προτού εκτελέσετε οποιαδήποτε εργασία στο εσωτερικό του υπολογιστή σας, διαβάστε τις πληροφορίες που παραλάβατε μαζί του και αφορούν για θέματα ασφάλειας και ακολουθήστε τα βήματα που περιγράφει η ενότητα [Πριν από την εκτέλεση εργασιών στο εσωτερικό του υπολογιστή σας](#). Μετά την εκτέλεση εργασιών στο εσωτερικό του υπολογιστή σας, ακολουθήστε τις οδηγίες που αναφέρει η ενότητα [Μετά την εκτέλεση εργασιών στο εσωτερικό του υπολογιστή σας](#). Για περισσότερες άριστες πρακτικές σε θέματα ασφάλειας, ανατρέξτε στην αρχική σελίδα του ιστοτόπου για τη συμμόρφωση προς τις κανονιστικές διατάξεις στη διεύθυνση [dell.com/regulatory\\_compliance](http://dell.com/regulatory_compliance).

 **ΠΡΟΕΙΔΟΠΟΙΗΣΗ:** Η ψύκτρα μπορεί να θερμανθεί στη διάρκεια της κανονικής λειτουργίας. Προτού την αγγίζετε, αφήστε να περάσει αρκετή ώρα για να κρυώσει.

 **ΠΡΟΣΟΧΗ:** Για να διασφαλίσετε τη μέγιστη ψύξη του επεξεργαστή, μην ακουμπάτε τις περιοχές μετάδοσης θερμότητας στην ψύκτρα. Το λίπος της επιδερμίδας σας μπορεί να μειώσει την ικανότητα μεταφοράς θερμότητας της θερμοαγωγικής πάστας.

## Προαπαιτούμενες ενέργειες

- 1 Αφαιρέστε την [μπαταρία](#).
- 2 Αφαιρέστε το [κάλυμμα της βάσης](#).
- 3 Ακολουθήστε τη διαδικασία από το βήμα 1 έως το βήμα 3 που περιγράφεται στην ενότητα «Αφαίρεση του [σκληρού δίσκου](#)».
- 4 Ακολουθήστε τη διαδικασία από το βήμα 1 έως το βήμα 2 που περιγράφεται στην ενότητα «Αφαίρεση της [μονάδας οπτικού δίσκου](#)».
- 5 Αφαιρέστε την [κάρτα ασύρματης επικοινωνίας](#).
- 6 Αφαιρέστε το [πληκτρολόγιο](#).
- 7 Ακολουθήστε τη διαδικασία από το βήμα 1 έως το βήμα 7 που περιγράφεται στην ενότητα «Αφαίρεση του [στηρίγματος παλάμης](#)».
- 8 Αφαιρέστε την [πλακέτα του συνδέσμου της μπαταρίας](#).
- 9 Αφαιρέστε την [πλακέτα του συνδέσμου της μονάδας οπτικού δίσκου](#).
- 10 Ακολουθήστε τη διαδικασία από το βήμα 1 έως το βήμα 5 που περιγράφεται στην ενότητα «Αφαίρεση της [πλακέτας συστήματος](#)».

## Διαδικασία

**ΣΗΜΕΙΩΣΗ:** Η εμφάνιση της ψύκτρας μπορεί να είναι διαφορετική στον υπολογιστή σας ανάλογα με τη συνδεσμολογία που παραγγείλατε.

- 1 Γυρίστε ανάποδα την πλακέτα συστήματος και τοποθετήστε την επάνω σε επίπεδη και καθαρή επιφάνεια.
- 2 Χαλαρώστε τις μη αποσπώμενες βίδες που συγκρατούν τη διάταξη της ψύκτρας στην πλακέτα συστήματος τη μία μετά την άλλη (με τη σειρά που υποδεικνύεται πάνω στην ψύκτρα).
- 3 Αποσυνδέστε το καλώδιο του ανεμιστήρα από την πλακέτα συστήματος.
- 4 Σηκώστε τη διάταξη της ψύκτρας και αφαιρέστε την από την πλακέτα συστήματος.

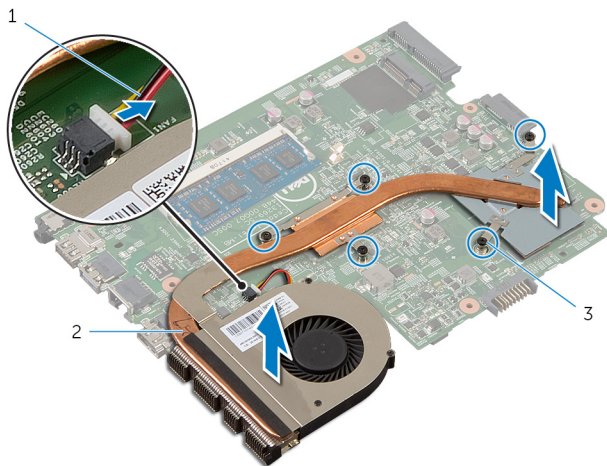

1 καλώδιο ανεμιστήρα

2 διάταξη ψύκτρας

3 μη αποσπώμενες βίδες (5)

# Επανατοποθέτηση της διάταξης της ψύκτρας

---

**⚠ ΠΡΟΕΙΔΟΠΟΙΗΣΗ:** Προτού εκτελέσετε οποιαδήποτε εργασία στο εσωτερικό του υπολογιστή σας, διαβάστε τις πληροφορίες που παραλάβατε μαζί του και αφορούν για θέματα ασφάλειας και ακολουθήστε τα βήματα που περιγράφει η ενότητα [Πριν από την εκτέλεση εργασιών στο εσωτερικό του υπολογιστή σας](#). Μετά την εκτέλεση εργασιών στο εσωτερικό του υπολογιστή σας, ακολουθήστε τις οδηγίες που αναφέρει η ενότητα [Μετά την εκτέλεση εργασιών στο εσωτερικό του υπολογιστή σας](#). Για περισσότερες άριστες πρακτικές σε θέματα ασφάλειας, ανατρέξτε στην αρχική σελίδα του ιστοτόπου για τη συμμόρφωση προς τις κανονιστικές διατάξεις στη διεύθυνση [dell.com/regulatory\\_compliance](http://dell.com/regulatory_compliance).

**⚠ ΠΡΟΣΟΧΗ:** Αν η ψύκτρα του επεξεργαστή δεν είναι σωστά ευθυγραμμισμένη, μπορεί να προκληθεί ζημιά στην πλακέτα συστήματος και στον επεξεργαστή.

## Διαδικασία

- 1 Ευθυγραμμίστε τις οπές για τις βίδες στη διάταξη της ψύκτρας με τις οπές για τις βίδες στην πλακέτα συστήματος.
- 2 Σφίξτε τις μη αποσπώμενες βίδες που συγκρατούν τη διάταξη της ψύκτρας στην πλακέτα συστήματος τη μία μετά την άλλη (με τη σειρά που υποδεικνύεται πάνω στην ψύκτρα).
- 3 Συνδέστε το καλώδιο του ανεμιστήρα στην πλακέτα συστήματος.
- 4 Γυρίστε ανάποδα την πλακέτα συστήματος.

## Μετέπειτα απαιτούμενες ενέργειες

- 1 Ακολουθήστε τη διαδικασία από το βήμα 2 έως το βήμα 6 που περιγράφεται στην ενότητα «Επανατοποθέτηση της [πλακέτας συστήματος](#)».
- 2 Επανατοποθετήστε την [πλακέτα του συνδέσμου της μπαταρίας](#).
- 3 Επανατοποθετήστε την [πλακέτα του συνδέσμου της μονάδας οπτικού δίσκου](#).
- 4 Ακολουθήστε τη διαδικασία από το βήμα 3 έως το βήμα 9 που περιγράφεται στην ενότητα «Επανατοποθέτηση του [στηρίγματος παλάμης](#)».
- 5 Επανατοποθετήστε το [πληκτρολόγιο](#).
- 6 Επανατοποθετήστε την [κάρτα ασύρματης επικοινωνίας](#).

- 7 Ακολουθήστε τη διαδικασία από το βήμα 4 έως το βήμα 5 που περιγράφεται στην ενότητα «Επανατοποθέτηση της [μονάδας οπτικού δίσκου](#)».
- 8 Ακολουθήστε τη διαδικασία από το βήμα 4 έως το βήμα 6 που περιγράφεται στην ενότητα «Επανατοποθέτηση του [σκληρού δίσκου](#)».
- 9 Επανατοποθετήστε το [κάλυμμα της βάσης](#).
- 10 Επανατοποθετήστε την [μπαταρία](#).

# Αφαίρεση της διάταξης της οθόνης

---

 **ΠΡΟΕΙΔΟΠΟΙΗΣΗ:** Προτού εκτελέσετε οποιαδήποτε εργασία στο εσωτερικό του υπολογιστή σας, διαβάστε τις πληροφορίες που παραλάβετε μαζί του και αφορούν για θέματα ασφάλειας και ακολουθήστε τα βήματα που περιγράφει η ενότητα [Πριν από την εκτέλεση εργασιών στο εσωτερικό του υπολογιστή σας](#). Μετά την εκτέλεση εργασιών στο εσωτερικό του υπολογιστή σας, ακολουθήστε τις οδηγίες που αναφέρει η ενότητα [Μετά την εκτέλεση εργασιών στο εσωτερικό του υπολογιστή σας](#). Για περισσότερες άριστες πρακτικές σε θέματα ασφάλειας, ανατρέξτε στην αρχική σελίδα του ιστοτόπου για τη συμμόρφωση προς τις κανονιστικές διατάξεις στη διεύθυνση [dell.com/regulatory\\_compliance](http://dell.com/regulatory_compliance).

## Προαπαιτούμενες ενέργειες

- 1 Αφαιρέστε την [μπαταρία](#).
- 2 Αφαιρέστε το [κάλυμμα της βάσης](#).
- 3 Ακολουθήστε τη διαδικασία από το βήμα 1 έως το βήμα 3 που περιγράφεται στην ενότητα «Αφαίρεση του [σκληρού δίσκου](#)».
- 4 Ακολουθήστε τη διαδικασία από το βήμα 1 έως το βήμα 2 που περιγράφεται στην ενότητα «Αφαίρεση της [μονάδας οπτικού δίσκου](#)».
- 5 Αφαιρέστε το [πληκτρολόγιο](#).
- 6 Ακολουθήστε τη διαδικασία από το βήμα 1 έως το βήμα 7 που περιγράφεται στην ενότητα «Αφαίρεση του [στηρίγματος παλάμης](#)».
- 7 Αφαιρέστε τη [θύρα του προσαρμογέα ισχύος](#).

## Διαδικασία

- 1 Κλείστε την οθόνη και γυρίστε ανάποδα τον υπολογιστή.
- 2 Αποσυνδέστε τα καλώδια των κεραιών από την κάρτα ασύρματης επικοινωνίας.

- 3** Αφαιρέστε τα καλώδια της κεραίας από τον οδηγό της διαδρομής τους επάνω στη βάση του υπολογιστή.

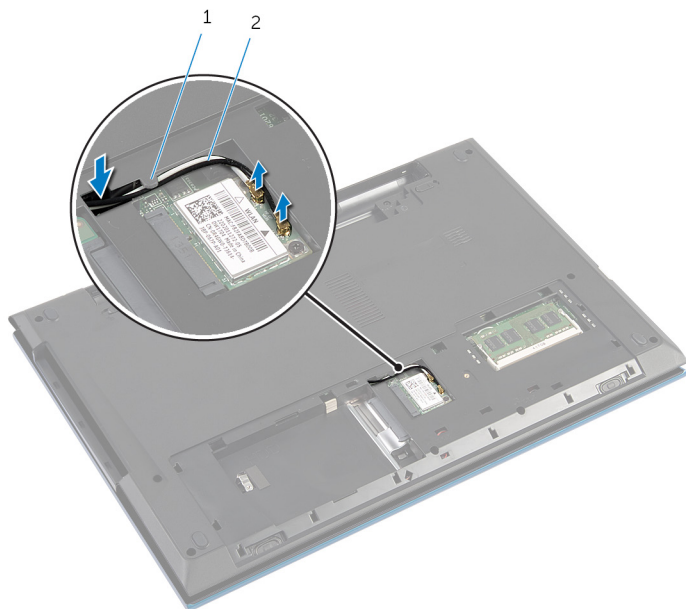

1 οδηγός διαδρομής

2 καλώδια κεραίας (2)

- 4** Γυρίστε ανάποδα τον υπολογιστή και ανοίξτε την οθόνη ως το τέρμα.
- 5** Αφαιρέστε τα καλώδια της κεραίας από την υποδοχή στη βάση του υπολογιστή.
- 6** Ξεκολλήστε την ταινία που συγκρατεί το καλώδιο της οθόνης στην πλακέτα συστήματος.

- 7 Σηκώστε το μάνταλο του συνδέσμου και αποσυνδέστε το καλώδιο της οθόνης από την πλακέτα συστήματος.



1 καλώδιο οθόνης

2 ταινία

3 μάνταλο συνδέσμου

- 8 Αφαιρέστε τις βίδες που συγκρατούν τους μεντεσέδες της οθόνης στη βάση του υπολογιστή.
- 9 Σημειώστε τη διαδρομή του καλωδίου της κεραίας και αφαιρέστε το από τους οδηγούς της διαδρομής του πάνω στη βάση του υπολογιστή.



- 10** Αποδενώστε τους μεντεσέδες της οθόνης από τις γλωττίδες στη βάση του υπολογιστή, σηκώστε τη διάταξη της οθόνης και αφαιρέστε την από τη βάση του υπολογιστή.

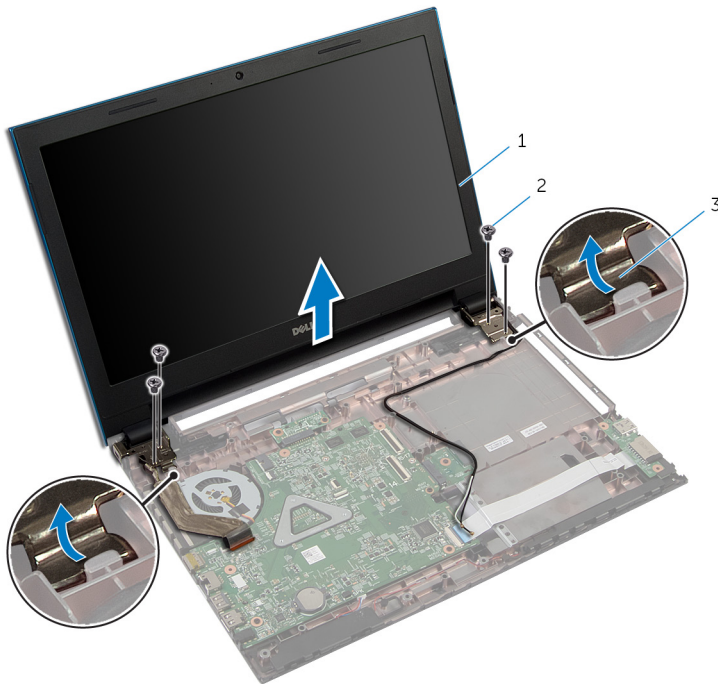

- |   |                       |   |           |
|---|-----------------------|---|-----------|
| 1 | διάταξη οθόνης        | 2 | βίδες (4) |
| 3 | μεντεσέδες οθόνης (2) |   |           |

# Επανατοποθέτηση της διάταξης της οθόνης

---



**ΠΡΟΕΙΔΟΠΟΙΗΣΗ:** Προτού εκτελέσετε οποιαδήποτε εργασία στο εσωτερικό του υπολογιστή σας, διαβάστε τις πληροφορίες που παραλάβατε μαζί του και αφορούν για θέματα ασφάλειας και ακολουθήστε τα βήματα που περιγράφει η ενότητα [Πριν από την εκτέλεση εργασιών στο εσωτερικό του υπολογιστή σας](#). Μετά την εκτέλεση εργασιών στο εσωτερικό του υπολογιστή σας, ακολουθήστε τις οδηγίες που αναφέρει η ενότητα [Μετά την εκτέλεση εργασιών στο εσωτερικό του υπολογιστή σας](#). Για περισσότερες άριστες πρακτικές σε θέματα ασφάλειας, ανατρέξτε στην αρχική σελίδα του ιστοτόπου για τη συμμόρφωση προς τις κανονιστικές διατάξεις στη διεύθυνση [dell.com/regulatory\\_compliance](http://dell.com/regulatory_compliance).

## Διαδικασία

1. Περάστε συρτά τους μεντεσέδες της οθόνης κάτω από τη γλωττίδα στη βάση του υπολογιστή και ευθυγραμμίστε τις οπές για τις βίδες στους μεντεσέδες της οθόνης με τις οπές για τις βίδες στη βάση του υπολογιστή.
2. Επανατοποθετήστε τις βίδες που συγκρατούν τους μεντεσέδες της οθόνης στη βάση του υπολογιστή.
3. Περάστε τα καλώδια της κεραίας μέσα από τους οδηγούς της διαδρομής τους επάνω στη βάση του υπολογιστή.
4. Συνδέστε το καλώδιο της οθόνης στην πλακέτα συστήματος.
5. Κολλήστε την ταινία που συγκρατεί το καλώδιο της οθόνης στην πλακέτα συστήματος.
6. Περάστε συρτά τα καλώδια της κεραίας μέσα από την υποδοχή στη βάση του υπολογιστή.
7. Κλείστε την οθόνη και γυρίστε ανάποδα τον υπολογιστή.
8. Περάστε τα καλώδια της κεραίας μέσα από τον οδηγό της διαδρομής τους επάνω στη βάση του υπολογιστή.
9. Συνδέστε τα καλώδια της κεραίας στην κάρτα ασύρματης επικοινωνίας. Ανατρέξτε στην ενότητα «Επανατοποθέτηση της [κάρτας ασύρματης επικοινωνίας](#)».
10. Γυρίστε ανάποδα τον υπολογιστή και ανοίξτε την οθόνη ως το τέρμα.

## Μετάπειτα απαιτούμενες ενέργειες

- 1 Επανατοποθετήστε τη [θύρα του προσαρμογέα ισχύος](#).
- 2 Ακολουθήστε τη διαδικασία από το βήμα 3 έως το βήμα 9 που περιγράφεται στην ενότητα «Επανατοποθέτηση του [στηρίγματος παλάμης](#)».
- 3 Επανατοποθετήστε το [πληκτρολόγιο](#).
- 4 Ακολουθήστε τη διαδικασία από το βήμα 4 έως το βήμα 5 που περιγράφεται στην ενότητα «Επανατοποθέτηση της [μονάδας οπτικού δίσκου](#)».
- 5 Ακολουθήστε τη διαδικασία από το βήμα 4 έως το βήμα 6 που περιγράφεται στην ενότητα «Επανατοποθέτηση του [σκληρού δίσκου](#)».
- 6 Επανατοποθετήστε το [κάλυμμα της βάσης](#).
- 7 Επανατοποθετήστε την [μπαταρία](#).

# Αφαίρεση της στεφάνης συγκράτησης της οθόνης

 **ΠΡΟΕΙΔΟΠΟΙΗΣΗ:** Προτού εκτελέσετε οποιαδήποτε εργασία στο εσωτερικό του υπολογιστή σας, διαβάστε τις πληροφορίες που παραλάβατε μαζί του και αφορούν για θέματα ασφάλειας και ακολουθήστε τα βήματα που περιγράφει η ενότητα [Πριν από την εκτέλεση εργασιών στο εσωτερικό του υπολογιστή σας](#). Μετά την εκτέλεση εργασιών στο εσωτερικό του υπολογιστή σας, ακολουθήστε τις οδηγίες που αναφέρει η ενότητα [Μετά την εκτέλεση εργασιών στο εσωτερικό του υπολογιστή σας](#). Για περισσότερες άριστες πρακτικές σε θέματα ασφάλειας, ανατρέξτε στην αρχική σελίδα του ιστοτόπου για τη συμμόρφωση προς τις κανονιστικές διατάξεις στη διεύθυνση [dell.com/regulatory\\_compliance](http://dell.com/regulatory_compliance).

## Προαπαιτούμενες ενέργειες

 **ΣΗΜΕΙΩΣΗ:** Οι οδηγίες αυτές ισχύουν μόνο για φορητό υπολογιστή με οθόνη που δεν διαθέτει οθόνη αφής.

- 1 Αφαιρέστε το [κάλυμμα της βάσης](#).
- 2 Αφαιρέστε την [μπαταρία](#).
- 3 Ακολουθήστε τη διαδικασία από το βήμα 1 έως το βήμα 3 που περιγράφεται στην ενότητα «Αφαίρεση του [σκληρού δίσκου](#)».
- 4 Ακολουθήστε τη διαδικασία από το βήμα 1 έως το βήμα 2 που περιγράφεται στην ενότητα «Αφαίρεση της [μονάδας οπτικού δίσκου](#)».
- 5 Αφαιρέστε το [πληκτρολόγιο](#).
- 6 Ακολουθήστε τη διαδικασία από το βήμα 1 έως το βήμα 7 που περιγράφεται στην ενότητα «Αφαίρεση του [στηρίγματος παλάμης](#)».
- 7 Αφαιρέστε τη [θύρα του προσαρμογέα ισχύος](#).
- 8 Αφαιρέστε τη [διάταξη της οθόνης](#).

## Διαδικασία

Με τα δάχτυλά σας ξεσφηνώστε προσεκτικά τα εσωτερικά άκρα της στεφάνης συγκράτησης της οθόνης, σηκώστε τη στεφάνη και αφαιρέστε την από την διάταξη της οθόνης.



1 στεφάνη συγκράτησης οθόνης

# Επανατοποθέτηση της στεφάνης συγκράτησης της οθόνης

---

 **ΠΡΟΕΙΔΟΠΟΙΗΣΗ:** Προτού εκτελέσετε οποιαδήποτε εργασία στο εσωτερικό του υπολογιστή σας, διαβάστε τις πληροφορίες που παραλάβατε μαζί του και αφορούν για θέματα ασφάλειας και ακολουθήστε τα βήματα που περιγράφει η ενότητα [Πριν από την εκτέλεση εργασιών στο εσωτερικό του υπολογιστή σας](#). Μετά την εκτέλεση εργασιών στο εσωτερικό του υπολογιστή σας, ακολουθήστε τις οδηγίες που αναφέρει η ενότητα [Μετά την εκτέλεση εργασιών στο εσωτερικό του υπολογιστή σας](#). Για περισσότερες άριστες πρακτικές σε θέματα ασφάλειας, ανατρέξτε στην αρχική σελίδα του ιστοτόπου για τη συμμόρφωση προς τις κανονιστικές διατάξεις στη διεύθυνση [dell.com/regulatory\\_compliance](http://dell.com/regulatory_compliance).

## Διαδικασία

 **ΣΗΜΕΙΩΣΗ:** Οι οδηγίες αυτές ισχύουν μόνο για φορητό υπολογιστή με οθόνη που δεν διαθέτει οθόνη αφής.

Ευθυγραμμίστε τη στεφάνη συγκράτησης της οθόνης με το κάλυμμα της πίσω πλευράς της και κουμπώστε απαλά τη στεφάνη στη σωστή θέση.

## Μετέπειτα απαιτούμενες ενέργειες

- 1 Επανατοποθετήστε τη [διάταξη της οθόνης](#).
- 2 Επανατοποθετήστε τη [θύρα του προσαρμογέα ισχύος](#).
- 3 Ακολουθήστε τη διαδικασία από το βήμα 3 έως το βήμα 9 που περιγράφεται στην ενότητα «Επανατοποθέτηση του [στηρίγματος παλάμης](#)».
- 4 Επανατοποθετήστε το [πληκτρολόγιο](#).
- 5 Ακολουθήστε τη διαδικασία από το βήμα 4 έως το βήμα 5 που περιγράφεται στην ενότητα «Επανατοποθέτηση της [μονάδας οπτικού δίσκου](#)».
- 6 Ακολουθήστε τη διαδικασία από το βήμα 4 έως το βήμα 6 που περιγράφεται στην ενότητα «Επανατοποθέτηση του [σκληρού δίσκου](#)».
- 7 Επανατοποθετήστε το [κάλυμμα της βάσης](#).
- 8 Επανατοποθετήστε την [μπαταρία](#).

# Αφαίρεση του πλαισίου της οθόνης

---

 **ΠΡΟΕΙΔΟΠΟΙΗΣΗ:** Προτού εκτελέσετε οποιαδήποτε εργασία στο εσωτερικό του υπολογιστή σας, διαβάστε τις πληροφορίες που παραλάβατε μαζί του και αφορούν για θέματα ασφάλειας και ακολουθήστε τα βήματα που περιγράφει η ενότητα [Πριν από την εκτέλεση εργασιών στο εσωτερικό του υπολογιστή σας](#). Μετά την εκτέλεση εργασιών στο εσωτερικό του υπολογιστή σας, ακολουθήστε τις οδηγίες που αναφέρει η ενότητα [Μετά την εκτέλεση εργασιών στο εσωτερικό του υπολογιστή σας](#). Για περισσότερες άριστες πρακτικές σε θέματα ασφάλειας, ανατρέξτε στην αρχική σελίδα του ιστοτόπου για τη συμμόρφωση προς τις κανονιστικές διατάξεις στη διεύθυνση [dell.com/regulatory\\_compliance](http://dell.com/regulatory_compliance).

## Προαπαιτούμενες ενέργειες

 **ΣΗΜΕΙΩΣΗ:** Οι οδηγίες αυτές ισχύουν μόνο για φορητό υπολογιστή με οθόνη που δεν διαθέτει οθόνη αφής.

- 1 Αφαιρέστε την [μπαταρία](#).
- 2 Αφαιρέστε το [κάλυμμα της βάσης](#).
- 3 Ακολουθήστε τη διαδικασία από το βήμα 1 έως το βήμα 3 που περιγράφεται στην ενότητα «Αφαίρεση του [σκληρού δίσκου](#)».
- 4 Ακολουθήστε τη διαδικασία από το βήμα 1 έως το βήμα 2 που περιγράφεται στην ενότητα «Αφαίρεση της [μονάδας οπτικού δίσκου](#)».
- 5 Αφαιρέστε το [πληκτρολόγιο](#).
- 6 Ακολουθήστε τη διαδικασία από το βήμα 1 έως το βήμα 7 που περιγράφεται στην ενότητα «Αφαίρεση του [στηρίγματος παλάμης](#)».
- 7 Αφαιρέστε τη [θύρα του προσαρμογέα ισχύος](#).
- 8 Αφαιρέστε τη [διάταξη της οθόνης](#).
- 9 Αφαιρέστε τη [στεφάνη συγκράτησης της οθόνης](#).

## Διαδικασία

- 1 Αφαιρέστε τις βίδες που συγκρατούν το πλαίσιο της οθόνης στο κάλυμμα της πίσω πλευράς της.
- 2 Σηκώστε απαλά το πλαίσιο της οθόνης, γυρίστε το ανάποδα και τοποθετήστε το πάνω σε επίπεδη και καθαρή επιφάνεια.

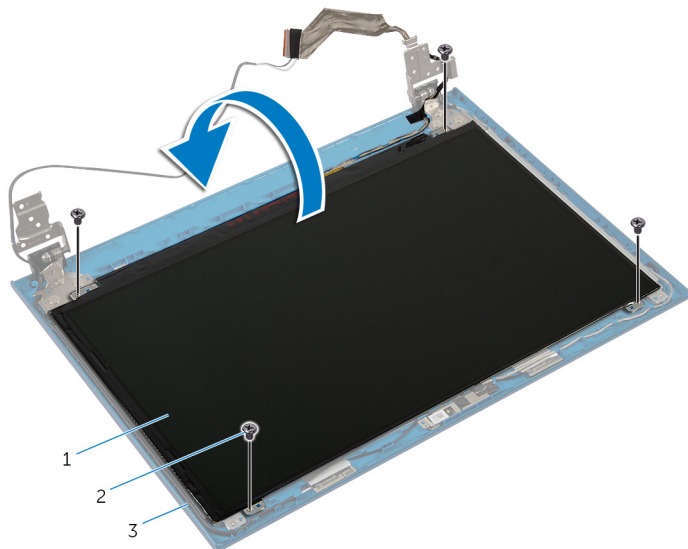

- |   |                             |   |           |
|---|-----------------------------|---|-----------|
| 1 | πλαίσιο οθόνης              | 2 | βίδες (4) |
| 3 | κάλυμμα πίσω πλευράς οθόνης |   |           |

- 3 Ξεκολλήστε την ταινία που συγκρατεί το καλώδιο της οθόνης στο πλαίσió της.



- 4 Σηκώστε το μάνταλο του συνδέσμου και αποσυνδέστε το καλώδιο της οθόνης από το πλαίσιο της.

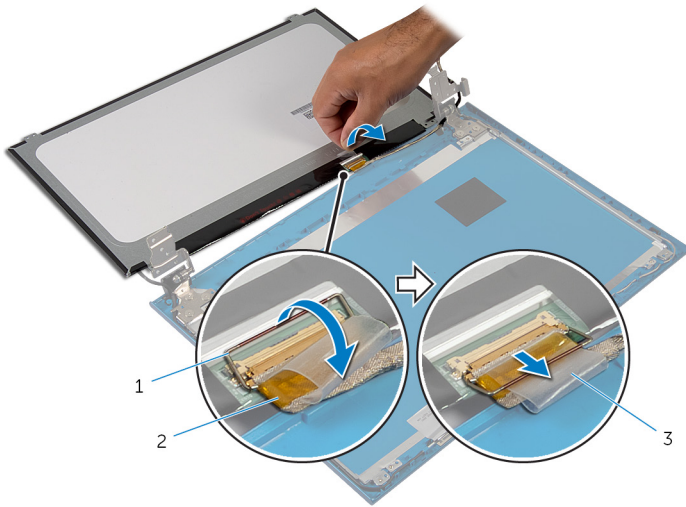

1 μάνταλο συνδέσμου

2 καλώδιο οθόνης

3 ταινία

# Επανατοποθέτηση του πλαισίου της οθόνης

---

 **ΠΡΟΕΙΔΟΠΟΙΗΣΗ:** Προτού εκτελέσετε οποιαδήποτε εργασία στο εσωτερικό του υπολογιστή σας, διαβάστε τις πληροφορίες που παραλάβατε μαζί του και αφορούν για θέματα ασφάλειας και ακολουθήστε τα βήματα που περιγράφει η ενότητα [Πριν από την εκτέλεση εργασιών στο εσωτερικό του υπολογιστή σας](#). Μετά την εκτέλεση εργασιών στο εσωτερικό του υπολογιστή σας, ακολουθήστε τις οδηγίες που αναφέρει η ενότητα [Μετά την εκτέλεση εργασιών στο εσωτερικό του υπολογιστή σας](#). Για περισσότερες άριστες πρακτικές σε θέματα ασφάλειας, ανατρέξτε στην αρχική σελίδα του ιστοτόπου για τη συμμόρφωση προς τις κανονιστικές διατάξεις στη διεύθυνση [dell.com/regulatory\\_compliance](http://dell.com/regulatory_compliance).

## Διαδικασία

 **ΣΗΜΕΙΩΣΗ:** Οι οδηγίες αυτές ισχύουν μόνο για φορητό υπολογιστή με οθόνη που δεν διαθέτει οθόνη αφής.

- 1 Συνδέστε το καλώδιο της οθόνης στην πλακέτα συστήματος και πιέστε προς τα κάτω το μάνταλο του συνδέσμου για να στερεώσετε το καλώδιο.
- 2 Κολλήστε την ταινία στο καλώδιο της οθόνης.
- 3 Τοποθετήστε απαλά το πλαίσιο της οθόνης επάνω στο κάλυμμα της πίσω πλευράς της.
- 4 Ευθυγραμμίστε τις οπές για τις βίδες στο πλαίσιο της οθόνης με τις οπές για τις βίδες στο κάλυμμα της πίσω πλευράς της.
- 5 Επανατοποθετήστε τις βίδες που συγκρατούν το πλαίσιο της οθόνης στο κάλυμμα της πίσω πλευράς της.

## Μετέπειτα απαιτούμενες ενέργειες

- 1 Επανατοποθετήστε τη [στεφάνη συγκράτησης της οθόνης](#).
- 2 Επανατοποθετήστε τη [διάταξη της οθόνης](#).
- 3 Επανατοποθετήστε τη [θύρα του προσαρμογέα ισχύος](#).
- 4 Ακολουθήστε τη διαδικασία από το βήμα 3 έως το βήμα 9 που περιγράφεται στην ενότητα «Επανατοποθέτηση του [στηρίγματος παλάμης](#)».
- 5 Επανατοποθετήστε το [πληκτρολόγιο](#).
- 6 Ακολουθήστε τη διαδικασία από το βήμα 4 έως το βήμα 5 που περιγράφεται στην ενότητα «Επανατοποθέτηση της [μονάδας οπτικού δίσκου](#)».

- 7 Ακολουθήστε τη διαδικασία από το βήμα 4 έως το βήμα 6 που περιγράφεται στην ενότητα «Επανατοποθέτηση του [σκληρού δίσκου](#)».
- 8 Επανατοποθετήστε το [κάλυμμα της βάσης](#).
- 9 Επανατοποθετήστε την [μπαταρία](#).

# Αφαίρεση των μεντεσέδων της οθόνης

---

 **ΠΡΟΕΙΔΟΠΟΙΗΣΗ:** Προτού εκτελέσετε οποιαδήποτε εργασία στο εσωτερικό του υπολογιστή σας, διαβάστε τις πληροφορίες που παραλάβατε μαζί του και αφορούν για θέματα ασφάλειας και ακολουθήστε τα βήματα που περιγράφει η ενότητα [Πριν από την εκτέλεση εργασιών στο εσωτερικό του υπολογιστή σας](#). Μετά την εκτέλεση εργασιών στο εσωτερικό του υπολογιστή σας, ακολουθήστε τις οδηγίες που αναφέρει η ενότητα [Μετά την εκτέλεση εργασιών στο εσωτερικό του υπολογιστή σας](#). Για περισσότερες άριστες πρακτικές σε θέματα ασφάλειας, ανατρέξτε στην αρχική σελίδα του ιστοτόπου για τη συμμόρφωση προς τις κανονιστικές διατάξεις στη διεύθυνση [dell.com/regulatory\\_compliance](http://dell.com/regulatory_compliance).

## Προαπαιτούμενες ενέργειες

 **ΣΗΜΕΙΩΣΗ:** Οι οδηγίες αυτές ισχύουν μόνο για φορητό υπολογιστή με οθόνη που δεν διαθέτει οθόνη αφής.

- 1 Αφαιρέστε την [μπαταρία](#).
- 2 Αφαιρέστε το [κάλυμμα της βάσης](#).
- 3 Ακολουθήστε τη διαδικασία από το βήμα 1 έως το βήμα 3 που περιγράφεται στην ενότητα «Αφαίρεση του [σκληρού δίσκου](#)».
- 4 Ακολουθήστε τη διαδικασία από το βήμα 1 έως το βήμα 2 που περιγράφεται στην ενότητα «Αφαίρεση της [μονάδας οπτικού δίσκου](#)».
- 5 Αφαιρέστε το [πληκτρολόγιο](#).
- 6 Ακολουθήστε τη διαδικασία από το βήμα 1 έως το βήμα 7 που περιγράφεται στην ενότητα «Αφαίρεση του [στηρίγματος παλάμης](#)».
- 7 Αφαιρέστε τη [θύρα του προσαρμογέα ισχύος](#).
- 8 Αφαιρέστε τη [διάταξη της οθόνης](#).
- 9 Αφαιρέστε τη [στεφάνη συγκράτησης της οθόνης](#).

## Διαδικασία

- 1 Αφαιρέστε τις βίδες που συγκρατούν τους μεντεσέδες της οθόνης στο κάλυμμα της πίσω πλευράς της.
- 2 Σηκώστε τους μεντεσέδες της οθόνης και αφαιρέστε τους από το κάλυμμα της πίσω πλευράς της.

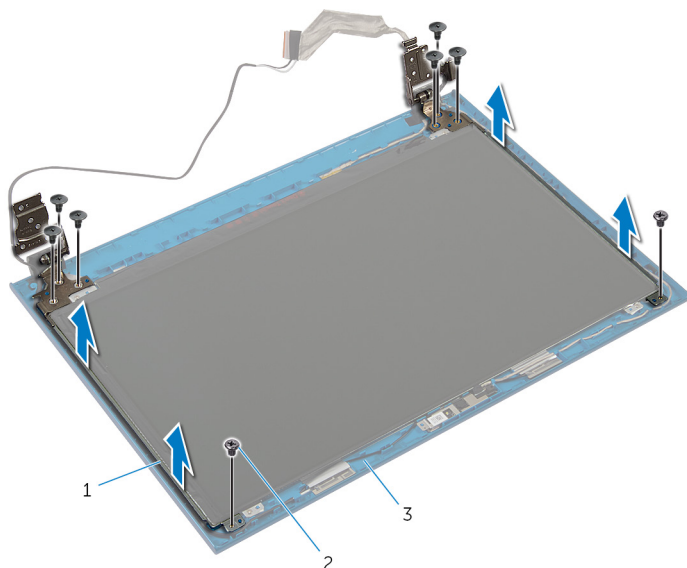

- |   |                             |   |           |
|---|-----------------------------|---|-----------|
| 1 | μεντεσέδες οθόνης (2)       | 2 | βίδες (8) |
| 3 | κάλυμμα πίσω πλευράς οθόνης |   |           |

# Επανατοποθέτηση των μεντεσέδων της οθόνης

 **ΠΡΟΕΙΔΟΠΟΙΗΣΗ:** Προτού εκτελέσετε οποιαδήποτε εργασία στο εσωτερικό του υπολογιστή σας, διαβάστε τις πληροφορίες που παραλάβατε μαζί του και αφορούν για θέματα ασφάλειας και ακολουθήστε τα βήματα που περιγράφει η ενότητα [Πριν από την εκτέλεση εργασιών στο εσωτερικό του υπολογιστή σας](#). Μετά την εκτέλεση εργασιών στο εσωτερικό του υπολογιστή σας, ακολουθήστε τις οδηγίες που αναφέρει η ενότητα [Μετά την εκτέλεση εργασιών στο εσωτερικό του υπολογιστή σας](#). Για περισσότερες άριστες πρακτικές σε θέματα ασφάλειας, ανατρέξτε στην αρχική σελίδα του ιστοτόπου για τη συμμόρφωση προς τις κανονιστικές διατάξεις στη διεύθυνση [dell.com/regulatory\\_compliance](http://dell.com/regulatory_compliance).

## Διαδικασία

 **ΣΗΜΕΙΩΣΗ:** Οι οδηγίες αυτές ισχύουν μόνο για φορητό υπολογιστή με οθόνη που δεν διαθέτει οθόνη αφής.

- 1 Ευθυγραμμίστε τις οπές για τις βίδες στους μεντεσέδες της οθόνης με τις αντίστοιχες οπές στο κάλυμμα της πίσω πλευράς της.
- 2 Επανατοποθετήστε τις βίδες που συγκρατούν τους μεντεσέδες της οθόνης στο κάλυμμα της πίσω πλευράς της.

## Μετέπειτα απαιτούμενες ενέργειες

- 1 Επανατοποθετήστε τη [στεφάνη συγκράτησης της οθόνης](#).
- 2 Επανατοποθετήστε τη [διάταξη της οθόνης](#).
- 3 Επανατοποθετήστε τη [θύρα του προσαρμογέα ισχύος](#).
- 4 Ακολουθήστε τη διαδικασία από το βήμα 3 έως το βήμα 9 που περιγράφεται στην ενότητα «Επανατοποθέτηση του [στηρίγματος παλάμης](#)».
- 5 Επανατοποθετήστε το [πληκτρολόγιο](#).
- 6 Ακολουθήστε τη διαδικασία από το βήμα 4 έως το βήμα 5 που περιγράφεται στην ενότητα «Επανατοποθέτηση της [μονάδας οπτικού δίσκου](#)».
- 7 Ακολουθήστε τη διαδικασία από το βήμα 4 έως το βήμα 6 που περιγράφεται στην ενότητα «Επανατοποθέτηση του [σκληρού δίσκου](#)».
- 8 Επανατοποθετήστε το [κάλυμμα της βάσης](#).
- 9 Επανατοποθετήστε την [μπαταρία](#).

# Αφαίρεση της κάμερας

 **ΠΡΟΕΙΔΟΠΟΙΗΣΗ:** Προτού εκτελέσετε οποιαδήποτε εργασία στο εσωτερικό του υπολογιστή σας, διαβάστε τις πληροφορίες που παραλάβατε μαζί του και αφορούν για θέματα ασφάλειας και ακολουθήστε τα βήματα που περιγράφει η ενότητα [Πριν από την εκτέλεση εργασιών στο εσωτερικό του υπολογιστή σας](#). Μετά την εκτέλεση εργασιών στο εσωτερικό του υπολογιστή σας, ακολουθήστε τις οδηγίες που αναφέρει η ενότητα [Μετά την εκτέλεση εργασιών στο εσωτερικό του υπολογιστή σας](#). Για περισσότερες άριστες πρακτικές σε θέματα ασφάλειας, ανατρέξτε στην αρχική σελίδα του ιστοτόπου για τη συμμόρφωση προς τις κανονιστικές διατάξεις στη διεύθυνση [dell.com/regulatory\\_compliance](http://dell.com/regulatory_compliance).

## Προαπαιτούμενες ενέργειες

 **ΣΗΜΕΙΩΣΗ:** Οι οδηγίες αυτές ισχύουν μόνο για φορητό υπολογιστή με οθόνη που δεν διαθέτει οθόνη αφής.

- 1 Αφαιρέστε την [μπαταρία](#).
- 2 Αφαιρέστε το [κάλυμμα της βάσης](#).
- 3 Ακολουθήστε τη διαδικασία από το βήμα 1 έως το βήμα 3 που περιγράφεται στην ενότητα «Αφαίρεση του [σκληρού δίσκου](#)».
- 4 Ακολουθήστε τη διαδικασία από το βήμα 1 έως το βήμα 2 που περιγράφεται στην ενότητα «Αφαίρεση της [μονάδας οπτικού δίσκου](#)».
- 5 Αφαιρέστε το [πληκτρολόγιο](#).
- 6 Ακολουθήστε τη διαδικασία από το βήμα 1 έως το βήμα 3 που περιγράφεται στην ενότητα «Αφαίρεση του [στηρίγματος παλάμης](#)».
- 7 Αφαιρέστε τη [θύρα του προσαρμογέα ισχύος](#).
- 8 Αφαιρέστε τη [διάταξη της οθόνης](#).
- 9 Αφαιρέστε τη [στεφάνη συγκράτησης της οθόνης](#).

## Διαδικασία

- 1 Ξεσφηνώστε προσεκτικά τη μονάδα της κάμερας από το κάλυμμα της πίσω πλευράς της οθόνης.
- 2 Σηκώστε γυρτά τη μονάδα της κάμερας και αφαιρέστε την από κάτω από τη γλωττίδα στο κάλυμμα της πίσω πλευράς της οθόνης.

**3** Αποσυνδέστε το καλώδιο της κάμερας από τη μονάδα της.

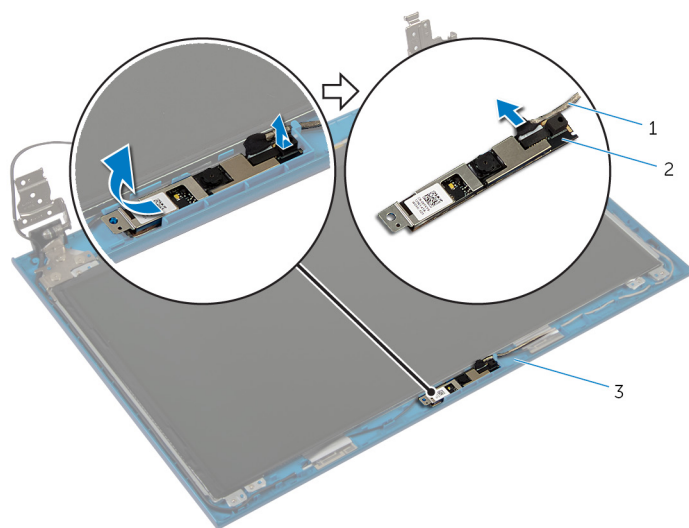

1 καλώδιο κάμερας

2 μονάδα κάμερας

3 κάλυμμα πίσω πλευράς οθόνης



# Επανατοποθέτηση της κάμερας

 **ΠΡΟΕΙΔΟΠΟΙΗΣΗ:** Προτού εκτελέσετε οποιαδήποτε εργασία στο εσωτερικό του υπολογιστή σας, διαβάστε τις πληροφορίες που παραλάβατε μαζί του και αφορούν για θέματα ασφάλειας και ακολουθήστε τα βήματα που περιγράφει η ενότητα [Πριν από την εκτέλεση εργασιών στο εσωτερικό του υπολογιστή σας](#). Μετά την εκτέλεση εργασιών στο εσωτερικό του υπολογιστή σας, ακολουθήστε τις οδηγίες που αναφέρει η ενότητα [Μετά την εκτέλεση εργασιών στο εσωτερικό του υπολογιστή σας](#). Για περισσότερες άριστες πρακτικές σε θέματα ασφάλειας, ανατρέξτε στην αρχική σελίδα του ιστοτόπου για τη συμμόρφωση προς τις κανονιστικές διατάξεις στη διεύθυνση [dell.com/regulatory\\_compliance](http://dell.com/regulatory_compliance).

## Διαδικασία

 **ΣΗΜΕΙΩΣΗ:** Οι οδηγίες αυτές ισχύουν μόνο για φορητό υπολογιστή με οθόνη που δεν διαθέτει οθόνη αφής.

- 1 Συνδέστε στη μονάδα της κάμερας το καλώδιό της.
- 2 Περάστε συρτά την κάμερα κάτω από τη γλωττίδα στο κάλυμμα της πίσω πλευράς της οθόνης και κολλήστε επάνω του τη μονάδα της κάμερας.

## Μετέπειτα απαιτούμενες ενέργειες

- 1 Επανατοποθετήστε τη [στεφάνη συγκράτησης της οθόνης](#).
- 2 Επανατοποθετήστε τη [διάταξη της οθόνης](#).
- 3 Επανατοποθετήστε τη [θύρα του προσαρμογέα ισχύος](#).
- 4 Ακολουθήστε τη διαδικασία από το βήμα 3 έως το βήμα 9 που περιγράφεται στην ενότητα «Επανατοποθέτηση του [στηρίγματος παλάμης](#)».
- 5 Επανατοποθετήστε το [πληκτρολόγιο](#).
- 6 Ακολουθήστε τη διαδικασία από το βήμα 4 έως το βήμα 5 που περιγράφεται στην ενότητα «Επανατοποθέτηση της [μονάδας οπτικού δίσκου](#)».
- 7 Ακολουθήστε τη διαδικασία από το βήμα 4 έως το βήμα 6 που περιγράφεται στην ενότητα «Επανατοποθέτηση του [σκληρού δίσκου](#)».
- 8 Επανατοποθετήστε το [κάλυμμα της βάσης](#).
- 9 Επανατοποθετήστε την [μπαταρία](#).

# Αναβάθμιση του BIOS

---

Όταν υπάρχει διαθέσιμη ενημερωμένη έκδοση ή όταν αντικαταστήσετε την πλακέτα συστήματος, μπορεί να χρειαστεί να αναβαθμίσετε (ενημερώσετε) το BIOS. Για την αναβάθμιση του BIOS:

- 1 Θέστε τον υπολογιστή σε λειτουργία.
- 2 Μεταβείτε στον ιστότοπο **dell.com/support**.
- 3 Αν έχετε την ετικέτα εξυπηρέτησης του υπολογιστή σας, πληκτρολογήστε την στο πεδίο Service Tag (Ετικέτα εξυπηρέτησης) και κάντε κλικ στην επιλογή **Submit (Υποβολή)**.

Αν δεν την έχετε, κάντε κλικ στην επιλογή **Detect My Product (Ανίχνευση του προϊόντος μου)** για να επιτραπεί η αυτόματη ανίχνευσή της.





**ΣΗΜΕΙΩΣΗ:** Αν δεν είναι δυνατή η αυτόματη ανίχνευση της ετικέτας εξυπηρέτησης, επιλέξτε το προϊόν σας σε κάποια από τις κατηγορίες προϊόντων.

- 4 Κάντε κλικ στην επιλογή **Get Drivers and Downloads (Εύρεση προγραμμάτων οδήγησης και στοιχείων λήψης)**.
- 5 Κάντε κλικ στην επιλογή **View All Drivers (Προβολή όλων των προγραμμάτων οδήγησης)**.
- 6 Στην αναπτυσσόμενη επιλογή **Operating System (Λειτουργικό σύστημα)**, επιλέξτε το λειτουργικό σύστημα που έχετε εγκατεστημένο στον υπολογιστή σας.
- 7 Κάντε κλικ στην επιλογή **BIOS**.
- 8 Κάντε κλικ στην επιλογή **Download File (Λήψη αρχείου)** για λήψη της πιο πρόσφατα ενημερωμένης έκδοσης του BIOS για τον υπολογιστή σας.
- 9 Στην επόμενη σελίδα, επιλέξτε τη δυνατότητα **Single-file download (Λήψη ενός μόνο αρχείου)** και κάντε κλικ στην επιλογή **Continue (Συνέχεια)**.
- 10 Αποθηκεύστε το αρχείο και, μόλις ολοκληρωθεί η λήψη, πλοηγηθείτε στον φάκελο όπου αποθηκεύσατε το αρχείο της ενημερωμένης έκδοσης του BIOS.
- 11 Κάντε διπλό κλικ στο εικονίδιο του αρχείου της ενημερωμένης έκδοσης του BIOS και ακολουθήστε τις οδηγίες που παρουσιάζονται στην οθόνη.

# Λήψη βοήθειας και επικοινωνία με την Dell

## Πόροι αυτοβοήθειας

Μπορείτε να βρείτε πληροφορίες και βοήθεια για τα προϊόντα και τις υπηρεσίες της Dell χρησιμοποιώντας τους εξής διαδικτυακούς πόρους αυτοβοήθειας:

Πληροφορίες περί αυτοβοήθειας	Επιλογές αυτοβοήθειας
Πρόσβαση στη Βοήθεια των Windows	<b>Windows 8</b> — Ανοίξτε το σύμβολο Search (Αναζήτηση), πληκτρολογήστε Help and Support (Βοήθεια και υποστήριξη) στο πλαίσιο αναζήτησης και πιάστε το πλήκτρο <Enter>. <b>Windows 7</b> — Κάντε κλικ στις επιλογές <b>Start (Έναρξη)</b>  → <b>Help and Support (Βοήθεια και υποστήριξη)</b> .
Πληροφορίες για προϊόντα και υπηρεσίες της Dell	Ανατρέξτε στον ιστότοπο <b>dell.com</b> .
Πληροφορίες για την αντιμετώπιση προβλημάτων, εγχειρίδια χρήστη, οδηγίες ρύθμισης, προδιαγραφές προϊόντων, ιστολόγια τεχνικής βοήθειας, προγράμματα οδήγησης, ενημερωμένες εκδόσεις λογισμικό και ούτω καθεξής	Ανατρέξτε στην ιστοσελίδα <b>dell.com/support</b> .
Πληροφορίες για Microsoft Windows 8	Ανατρέξτε στην ιστοσελίδα <b>dell.com/windows8</b> .
Πληροφορίες για Microsoft Windows 7	Κάντε κλικ στις επιλογές <b>Start (Έναρξη)</b>  → <b>All Programs (Όλα τα προγράμματα)</b> → <b>Dell Help Documentation (Τεκμηρίωση της Dell για βοήθεια)</b> .
Ενημερωθείτε για το λειτουργικό σας σύστημα, τη ρύθμιση και τη χρήση του υπολογιστή σας, τη δημιουργία	Ανατρέξτε στην ενότητα <i>Me and My Dell (Εγώ και η Dell μου)</i> στην

αντιγράφων ασφαλείας, τα διαγνωστικά και ούτω καθεξής.

ιστοσελίδα [dell.com/support/manuals](http://dell.com/support/manuals).

## Επικοινωνία με την Dell

Αν θέλετε να επικοινωνήσετε με την Dell για θέματα πωλήσεων, τεχνικής υποστήριξης ή εξυπηρέτησης πελατών, ανατρέξτε στην ιστοσελίδα [dell.com/contactdell](http://dell.com/contactdell).



**ΣΗΜΕΙΩΣΗ:** Η διαθεσιμότητα ποικίλλει ανά χώρα και προϊόν και ορισμένες υπηρεσίες μπορεί να μην είναι διαθέσιμες στη χώρα σας.



**ΣΗΜΕΙΩΣΗ:** Αν δεν έχετε ενεργή σύνδεση στο Ίντερνετ, μπορείτε να βρείτε τα στοιχεία επικοινωνίας στο τιμολόγιο αγοράς, στο δελτίο αποστολής, στον λογαριασμό σας ή στον κατάλογο προϊόντων της Dell.